

REPUBLICA MOLDOVA
CONSILIUL RAIONAL SOROCA

DOSAR NR. 01-28 2/24

Documentele privind justificarea adoptării Deciziei Consiliului Raional

**”Cu privire la alocarea mijloacelor financiare
din componenta raională
pentru instituțiile educaționale”**

Data constituirii _____ 2024

Total file _____

Termen de păstrare _____

mun. Soroca



Stimate domnule Președinte,

Direcția Învățământ Soroca a Consiliului Raional, roagă să fie inclus proiectul deciziei în ordinea de zi a ședinței Consiliului Raional cu următoarea întrebare:

”Cu privire la alocarea mijloacelor financiare din componenta raională pentru instituțiile educaționale”

Cu respect,

 Elena PRODAN
Șef interimar al Direcție Învățământ Soroca

**Dlui Veaceslav RUSNAC,
Președinte al raionului Soroca**



**REPUBLICA MOLDOVA
CONSILIUL RAIONAL SOROCA**

Decizie

Cu privire la alocarea mijloacelor financiare din componenta raională pentru instituțiile educaționale

Consiliul raional Soroca întrunit în ședința ordinară din data de 15 mai 2024;

În temeiul:

- art.43 alin.(2), art.81alin.(1) din Legea nr.436/2006 privind administrația publică locală, cu modificările ulterioare;
- art.26 din Legea nr.397/2003 privind finanțele publice locale;
- anexa nr.2 la Hotărârea de Guvern nr.868/2014 privind finanțarea în bază de cost standard per elev a instituțiilor de învățământ primar și secundar (ciclul I și II) din subordinea autorităților publice locale de nivelul al doilea.

D E C I D E:

1. Se alocă mijloace financiare din componenta raională în sumă de 2033,6 mii lei pentru îmbunătățirea condițiilor de educație în următoarele instituții de învățământ:

- 1.1 Instituția Publică Liceul Teoretic „Alexandr Pușkin” mun. Soroca suma de 150,0 mii lei pentru achitarea serviciilor de deservire a cazangeriei;
- 1.2 Instituția Publică Gimnaziul Bădiceni suma de 360,0 mii lei, inclusiv: 120,0 mii lei pentru procurarea mobilierului școlar, 240,0 mii lei pentru lucrări de pavare a curții;
- 1.3 Instituția Publică Gimnaziul Bulboci suma de 149,7 mii lei pentru achitarea proiectului de execuție și devizele locale privind lucrările de termoizolare a fațadei și tavanului clădirii;
- 1.4 Instituția Publică Gimnaziul „Andrei Porcescu” Căinarii Vechi suma de 321,2 mii lei, inclusiv: 258,2 mii lei pentru procurarea și montarea unui cazan, 63,0 mii lei pentru elaborarea documentației de proiect privind complexul sportiv cu pistă;
- 1.5 Instituția Publică Gimnaziul Cosăuți suma de 45,5 mii lei pentru procurarea și instalarea pompei de circulație din cazangerie;
- 1.6 Instituția Publică Gimnaziul Cerlina suma de 354,0 mii lei pentru schimbarea geamurilor și reparația glafurilor;
- 1.7 Instituția Publică Gimnaziul Nimereuca suma de 247,0 mii lei pentru schimbarea a două cazane și elaborarea documentației aferente;
- 1.8 Instituția Publică Gimnaziul Schineni suma de 56,0 mii lei pentru procurarea a 7 laptopuri;
- 1.9 Instituția Publică Gimnaziul „Alexandru Lupașcu” Volovița suma de 176,8 mii lei pentru instalarea semnalizării antiincendiare;

- 1.10 Instituția Publică Gimnaziul „Nicolae Cornea” Zastînca suma de 92,4 mii lei pentru procurarea utilajului industrial sanitar în blocul alimentar;
- 1.11 Instituția Publică Gimnaziul „Dumitru Matcovschi”or. Soroca suma de 39,0 mii lei, inclusiv: 22,7 mii lei pentru reparația panourilor de distribuție, 16,3 mii lei pentru lucrări de conectare la fibra optică;
- 1.12 Școala Primară Grădiniță Iarova suma de 42,0 mii lei pentru procurarea a 6 paturi cu extensie.
2. Prezenta decizie intră în vigoare la data includerii în Registrul de Stat al Actelor Locale locale și poate fi contestată la Judecătoria Soroca, sediul Central în termen de 30 de zile, conform prevederilor Codului administrativ al Republicii Moldova.

Elaborat:

Șef interimar al Direcției Învățământ



Elena PRODAN

Coordonat:

Președinte al raionului Soroca

Veaceslav RUSNAC

Vicepreședinte al raionului Soroca

Alla BORDIANU

Vicepreședinte al raionului Soroca

Iurie TĂNASE

Șef Direcției Finanțe

Angela ANICI

**Șef Secția Construcției Gospodărie
Comunală și Drumuri**

Elena MÎȚU

Avizat:

Secretar interimar al Consiliului Raional Soroca

Alina MĂRÎI



REPUBLICA MOLDOVA
CONSILIUL RAIONAL SOROCA
DIRECȚIA ÎNVĂȚĂMÂNT

nr. 01-30/210
din 17 aprilie 2024

Nota informativă
la proiectul deciziei Consiliului Raional
„Cu privire la alocarea mijloacelor financiare din componenta raională”

1. Autorul

Proiectul de decizie „Cu privire la alocarea mijloacelor financiare din componenta raională” este Direcția Învățământ Soroca.

2. Condițiile ce au impus elaborarea proiectului de act normativ

Proiectul de decizie a fost elaborat urmare a demersurilor parvenite de la directorii instituțiilor educaționale privind alocarea surselor financiare din componenta raională în scopul asigurării bunei funcționări a instituțiilor de învățământ din raion. Elaborarea proiectului de decizie „Cu privire la alocarea mijloacelor financiare din componenta raională pentru instituțiile educaționale” se încadrează în competențele de activitate a Consiliului Raional prevăzute de art. 43 alin (2) din Legea nr.436/2006 administrației publice locale cu modificările ulterioare, Hotărârea de Guvern nr. 868/2014 privind finanțarea în bază de cost standard per elev a instituțiilor de învățământ primar și secundar (ciclul I și II) din subordinea autorităților publice locale de nivelul al doilea, anexei nr. 2 ”Regulamentul privind repartizarea și utilizarea mijloacelor financiare din componenta unității administrativ-teritoriale”

3. Scopul Proiectului :

Asigurarea bunei funcționări a instituțiilor prin modernizarea infrastructurii educaționale în instituțiile de învățământ și ridicarea calității procesului educațional.

4. Argumentarea proiectului de decizie

Demersurile de alocare a mijloacelor financiare din componenta raională au fost examinate în cadrul ședințelor grupului de lucru, și au fost incluse în proiectul de decizie, după cum urmează:

- demers nr.37/24 din 05.04.2024 Instituția Publică Liceul Teoretic „Alexandr Pușkin” mun. Soroca pentru achitarea serviciilor de deservire a cazangeriei;
- demers nr.20 din 14.04.2024 Instituția Publică Gimnaziul Bădiceni pentru procurarea mobilierului școlar, lucrări de pavare a curții;
- demers nr.32 din 22.01.2024 Instituția Publică Gimnaziul Bulboci pentru achitarea proiectului de execuție și devizele locale privind lucrările de termoizolare a fațadei și tavanului clădirii;
- demers nr.1134/1122 din 11.04.2024/12.03.2024 Instituția Publică Gimnaziul „Andrei Porcescu” Căinarii Vechi pentru procurarea și montarea unui cazan, elaborarea documentației de proiect privind complexul sportiv cu pistă;
- demers nr.26 din 22.03.2024 Instituția Publică Gimnaziul Cosăuți pentru procurarea și instalarea pompei de circulație din cazangerie;
- demers nr.04-03/2 din 09.01.2024 Instituția Publică Gimnaziul Cerlina pentru schimbarea geamurilor și reparația glafurilor;
- demers nr .15 din 08.04.2024 Instituția Publică Gimnaziul Nimereuca pentru schimbarea a două cazane și elaborarea documentației aferente;
- demers nr.1 din 10.01.2024 Instituția Publică Gimnaziul Schineni pentru procurarea a 7 laptopuri;
- demers nr. din Instituția Publică Gimnaziul „Alexandru Lupașcu” Volovița pentru instalarea semnalizării antiincendiare;

- demers nr. 07 din 29.01.2024 Instituția Publică Gimnaziul „Nicolae Cornea” Zastînca pentru procurarea utilajului industrial sanitar în blocul alimentar;
- demers nr.08/04 din 31.01.2024/15.01.2024 Instituția Publică Gimnaziul „Dumitru Matcovschi”or. Soroca pentru reparația panourilor de distribuție, montarea sistemului de alarmă antiincendiu, lucrări de conectare la fibra optică;
- demers nr.9 din 8.04.2024 Școala Primară Grădiniță Iarova pentru procurarea a 6 paturi cu extensie.

5. Fundamentarea economico - financiară

Executarea prezentei decizii se va realiza din mijloacele financiare care constituie componenta raională.

6. Avizarea și consultarea publică a proiectului

Proiectul de decizie a fost plasat pentru consultări publice generale pe pagina oficială a Consiliului Raional Soroca la rubrica transparență decizională, consultat în grup de lucru permanent, examinat la comisiile de specialitate a Consiliului raional Soroca.

Șef interimar al Direcției Învățământ Soroca



Elena PRODAN

Republica Moldova

Республика Молдова

Instituția Publică
Liceul Teoretic rus „A. Pușkin”
or. Soroca

Публичное учреждение
Теоретический Лицей „А. Пушкин”
г. Сорока

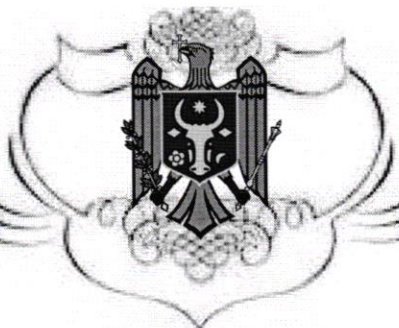

05.04.2024

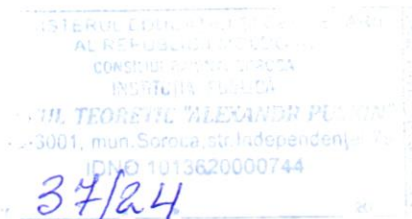

Demers

Prin prezenta, administrația IPLT „A. Pușkin”, Soroca, solicită alocarea mijloacelor financiare din componenta raională în sumă de 150 mii lei pentru achitarea serviciilor de cazagerie pentru sezonul rece al anului 2024.

Directorul liceului



Șilova Silvia



I. P. Liceul Teoretic „A. Pușkin”
Republica Moldova
MD3000, or. Soroca, str. Independenței, nr. 79
tel. (373 230) 81501

П. У. Теоретический Лицей „А. Пушкин”
Республика Молдова
MD3000, г. Сорока, ул. Индепенденцей, nr. 79
тел. (373 230) 81501

OFERTA

Municipiul Soroca

Denumirea participantului Î.M. "Hoteerm - Servicii"

Adresa participantului mun. Soroca, str. D. Cantemir, 26

Valuta Lei moldovenesti

<i>Instituția, lucrări și cheltuieli</i>	<i>UM</i>	<i>Cantitate conform datelor din caietul de sarcini</i>	<i>Valoarea, lei</i>		
			<i>Pe unitate de măsură</i>	<i>TVA</i>	<i>Total</i>
1. Exploatarea cazangeriei pe gaz natural cu 3 operatori a IP Liceul Teoretic "Alexandru Pușkin" mun. Soroca, pentru anul 2024.	lună sezon	1	29965,00	5993,00	35958,00
		4,0	119860,00	23972,00	143832,00
2. Pregătirea cazangeriei către sezonul de încălzire 2024-2025	buc.	1	4985,00	997,00	5982,00
Total:			124845,00	24969,0	149814,00

Prestatorul de servicii, întrprinderea municipală, are experiență de lucru în domeniul de exploatare și deservire a utilajului pe gaz, mai mult de 20 ani.

În procesul deservirii cazangeriei, cu centrale termice pe gaz natural, se vor îndeplini următoarele lucrări și cerințe:

- să solicite de la proprietar îndeplinirea lucrărilor de pregătire a cazangeriei către sezonul de încălzire, controlul metrologic a aparatelor de măsură și control;
- să efectueze deservirea cazangeriei conectată la rețeaua cu gaze naturale, sistemului intern de gaze și de încălzire al obiectului în conformitate cu "Reguli de securitate în ramura gazificării", "Reguli de instalare și deservire tehnică a cazanelor cu apă caldă" și „Regulilor de exploatare tehnică a sistemelor de aprovizionare cu gaze și utilajului consumător de gaze”.
- să mențină și să exploateze clădirea și utilajul cazangeriei primite de la Beneficiar în conformitate cu "Regulile de securitate sanitară și anti-incendiară”;
- să asigure cazangeria cu toată documentarea necesară pentru deservirea normală a cazangeriei;
- să asigure atestarea personalului de serviciu al cazangeriei conform regulamentului stabilit;
- să asigure la momentul oportun controlul sistemii de ventilare și fumuarul, controlul presiunii de gaz în interiorul sistemii de gaze, precum și revizuirea utilajelor de încălzire și a cazanelor ;
- să execute în cazul necesității, la cererea proprietarului contra plată, reparația curentă sau generală ale utilajului gaz, coordonând prealabil cu Beneficiarul volumul reparației cu compunerea listei unităților de utilaj cu defecte, care trebuie să fie supuse reparației;

- să execute conservarea utilajului la sfârșitul perioadei de încălzire;
- să coordoneze cu Beneficiarul toate schimbările necesare în lucrul cazangeriei;
- să înștiințeze Beneficiarul, nu mai târziu de 15 zile înainte, de anulare a contractului și să predea cazangeria cu tot utilajul în bună stare conform actului de primire-predare.

După comunicarea transmisă de dumneavoastră vom semna contractul privind executarea lucrărilor.

Anexe:

- Copia extrasului din Registrul de stat a persoanelor juridice nr.36561 - 1 filă.
- Copiile permiselor de executare - 2 file.

Data 14.02.2024

Funcția Administrator Vladimir Ceban

Semnătura _____

Tel 0230 23219

Mob. 069265318

OFERTA

Municipiul Soroca

Denumirea participantului Î.M. "Hoteerm - Servicii"

Adresa participantului mun. Soroca, str. D. Cantemir, 26

Valuta Lei moldovenesti

Instituția, lucrări și cheltuieli	UM	Cantitate conform datelor din caietul de sarcini	Valoarea, lei		
			Pe unitate de măsură	TVA	Total
1. Exploatarea cazangeriei pe gaz natural cu 3 operatori a IP Liceul Teoretic "Alexandru Pușkin" mun. Soroca, pentru anul 2024.	lună sezon	1	29965,00	5993,00	35958,00
		4,0	119860,00	23972,00	143832,00
2. Pregătirea cazangeriei către sezonul de încălzire 2024-2025	buc.	1	4985,00	997,00	5982,00
Total:			124845,00	24969,0	149814,00

Prestatorul de servicii, întrprinderea municipală, are experiență de lucru în domeniul de exploatare și deservire a utilajului pe gaz, mai mult de 20 ani.

În procesul deservirii cazangeriei, cu centrale termice pe gaz natural, se vor îndeplini următoarele lucrări și cerințe:

- să solicite de la proprietar îndeplinirea lucrărilor de pregătire a cazangeriei către sezonul de încălzire, controlul metrologic a aparatelor de măsură și control;
- să efectueze deservirea cazangeriei conectată la rețeaua cu gaze naturale, sistemului intern de gaze și de încălzire al obiectului în conformitate cu "Reguli de securitate în ramura gazificării", "Reguli de instalare și deservire tehnică a cazanelor cu apă caldă" și „Regulilor de exploatare tehnică a sistemelor de aprovizionare cu gaze și utilajului consumator de gaze”.
- să mențină și să exploateze clădirea și utilajul cazangeriei primite de la Beneficiar în conformitate cu "Regulile de securitate sanitară și anti-incendiară";
- să asigure cazangeria cu toată documentarea necesară pentru deservirea normală a cazangeriei;
- să asigure atestarea personalului de serviciu al cazangeriei conform regulamentului stabilit;
- să asigure la momentul oportun controlul sistemii de ventilare și fumuarul, controlul presiunii de gaz în interiorul sistemii de gaze, precum și revizuirea utilajelor de încălzire și a cazanelor ;
- să execute în cazul necesității, la cererea proprietarului contra plată, reparația curentă șau generală ale utilajului gaz, coordonând prealabil cu Beneficiarul volumul reparației cu compunerea listei unităților de utilaj cu defecte, care trebuie să fie supuse reparației;

- să execute conservarea utilajului la sfârșitul perioadei de încălzire;
- să coordoneze cu Beneficiarul toate schimbările necesare în lucrul cazangeriei;
- să înștiințeze Beneficiarul, nu mai târziu de 15 zile înainte, de anulare a contractului și să predea cazangeria cu tot utilajul în bună stare conform actului de primire-predare.

După comunicarea transmisă de dumneavoastră vom semna contractul privind executarea lucrărilor.

Anexe:

- Copia extrasului din Registrul de stat a persoanelor juridice nr.36561 - 1 filă.
- Copiile permiselor de executare - 2 file.

Data 14.02.2024

Funcția Administrator Vladimir Ceban

Semnătura _____

Tel 0230 23219
Mob. 069265318



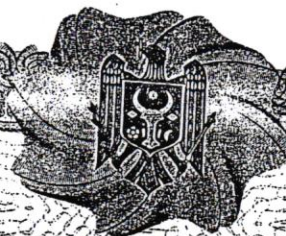

AGENȚIA SERVICII PUBLICE
Departamentul înregistrare și licențiere a unităților de drept

EXTRAS
din Registrul de stat al persoanelor juridice

Nr. 36561 - data 26.11.2021

Denumirea completă: **Întreprinderea Municipală "HOTERM-SERVICII"**

Denumirea prescurtată: **"HOTERM-SERVICII" Î.M.**

Forma juridică de organizare: **Întreprindere municipală**

Numărul de identificare de stat și codul fiscal (IDNO): **1003607011807**

Data înregistrării de stat: **12.02.2002**

Modul de constituire: **nou creată**

Sediul: **MD-3001, str. Ștefan cel Mare, 5, mun. Soroca, Republica Moldova**

Obiectul principal de activitate:

1. Producția energiei termice de centre termice independente
2. Termoficare
3. Lucrări de încălzire și apeduct
4. Construcții complete și parțiale de clădiri și construcții ingineresti, construcții civile
5. Construcțiile de clădiri și (sau) construcții ingineresti, instalații și rețele tehnico-edilitare, reconstrucțiile, consolidările, restaurările
6. Activități de proiectare, urbanism, inginerie și alte servicii tehnice legate de construcțiile civile
7. Selecția și plasarea forței de muncă
8. Alte activități de servicii prestate întreprinderilor, neincluse în alte categorii

Capitalul social: **10800 lei**

Administrator: **CEBAN-VLADIMIR, IDNP 0972603893296,**
în funcție pînă la data de **04.11.2026**

Fondator:

1. **CONSILIUL RAIONAL SOROCA, IDNO 1007601010699, sediul: MD-3001, str. Ștefan cel Mare, 5, or. Soroca, Republica Moldova, tel. 23022058, cota 10800 lei, ce constituie 100%**

Prezentul extras este eliberat în temeiul art.34 al Legii nr.220-XVI din 19 octombrie 2007 privind înregistrarea de stat a persoanelor juridice și a întreprinzătorilor individuali confirmă datele din Registrul de stat la data de **26.11.2021**.

Registrator



Rotari

Rotari Venera



EB 0243496



**CENTRUL DE INSTRUIRE
S.R.L. „PROFESIONAL-START”**

PERMIS DE EXERCITARE

0000831

**pentru desfășurarea activităților și/sau lucrărilor în domeniul securității industriale
nr. 0831 - 23**

Eliberat în conformitate cu prevederile Legii nr. 151 din 09.06.2022 privind funcționarea în condiții de siguranță a obiectivelor industriale și a instalațiilor tehnice potențial periculoase, cu modificările și completările ulterioare,

domnului (doamnei): „Hoterm - Servicii” Î.M.
(denumirea întreprinderii,

Jardan Vasile
numele, prenumele)

Inginer la exploatarea utilajului sistemelor cu gaz,
(specialitatea)

și permite desfășurarea activității: exploatarea, deservirea tehnică și reparația utilajului gaze și a
(domeniul de activitate și indicativul puasonului (pentru sudori))
sistemelor de distribuție gaze cu presiunea de lucru $P \leq 0,3$ MPa socio - comunale

Eliberat în baza rezultatelor examenului de atestare din 20 decembrie 2023 la prezentarea buletinului
de identitate.

Permisul este valabil pînă la 20 decembrie 2026

Președinte al comisiei Crivenco Sergiu
(semnătura, numele, prenumele)

Autoritatea administrativă responsabilă de supravegherea
tehnică de stat în domeniul securității industriale (semnătura, numele, prenumele)

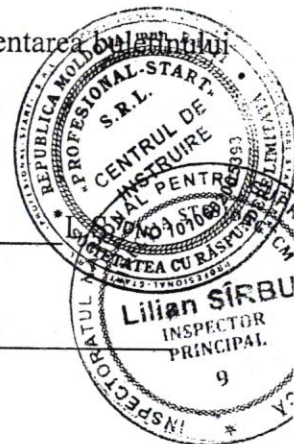

**CENTRUL DE INSTRUIRE
S.R.L. „PROFESIONAL-START”**

PERMIS DE EXERCITARE

0000745

**pentru desfășurarea activităților și/sau lucrărilor în domeniul securității industriale
nr. 0745 - 23**

Eliberat în conformitate cu prevederile Legii nr. 151 din 09.06.2022 privind funcționarea în condiții de siguranță a obiectivelor industriale și a instalațiilor tehnice potențial periculoase, cu modificările și completările ulterioare,

domnului (doamnei): Î.M. „Hoterm - Servicii”
(denumirea întreprinderii,

Arion Vitalii
numele, prenumele)

Operator în sala de cazane,
(specialitatea)

și permite desfășurarea activității: operator în sala de cazane ce funcționează cu combustibil gazos
(domeniul de activitate și indicativul puasonului (pentru sudori))

Eliberat în baza rezultatelor examenului de atestare din 03 noiembrie 2023 la prezentarea buletinului
de identitate.

Permisul este valabil pînă la 03 noiembrie 2024

Președinte al comisiei Crivenco Sergiu
(semnătura, numele, prenumele)





**CENTRUL DE INSTRUIRE
S.R.L. „PROFESIONAL-START”**

PERMIS DE EXERCITARE

00000724

**pentru desfășurarea activităților și/sau lucrărilor în domeniul securității industriale
nr. 0724 - 23**

Eliberat în conformitate cu prevederile Legii nr. 151 din 09.06.2022 privind funcționarea în condiții de siguranță a obiectivelor industriale și a instalațiilor tehnice potențial periculoase, cu modificările și completările ulterioare,

domnului (doamnei): Î.M. „Hoterm - Servicii”
(denumirea întreprinderii,

Culibaba Alexandr
numele, prenumele)

Operator în sala de cazane,

(specialitatea)

și permite desfășurarea activității: **operator în sala de cazane ce funcționează cu combustibil gazos**
(domeniul de activitate și indicativul puasonului (pentru sudori))

Eliberat în baza rezultatelor examenului de atestare din **03 noiembrie 2023** la prezentarea buletinului de identitate.

Permisul este valabil pînă la **03 noiembrie 2025**

Președinte al comisiei Crivenco Sergiu

(semnătura, numele, prenumele)



**CENTRUL DE INSTRUIRE
S.R.L. „PROFESIONAL-START”**

PERMIS DE EXERCITARE

00000007

**pentru desfășurarea activităților și/sau lucrărilor în domeniul securității industriale
nr. 0007 - 24**

Eliberat în conformitate cu prevederile Legii nr. 151 din 09.06.2022 privind funcționarea în condiții de siguranță a obiectivelor industriale și a instalațiilor tehnice potențial periculoase, cu modificările și completările ulterioare,

domnului (doamnei): „Hoterm-Servicii” Î.M.
(denumirea întreprinderii,

Cojocari Dumitru
numele, prenumele)

Operator în sala de cazane,

(specialitatea)

și permite desfășurarea activității: **operator în sala de cazane ce funcționează cu combustibil gazos**
(domeniul de activitate și indicativul puasonului (pentru sudori))

Eliberat în baza rezultatelor examenului de atestare din **23 ianuarie 2024** la prezentarea buletinului de identitate.

Permisul este valabil pînă la **23 ianuarie 2025**

Președinte al comisiei Crivenco Sergiu

(semnătura, numele, prenumele)





AGENȚIA SERVICII PUBLICE
Departamentul înregistrare și licențiere a unităților de drept

EXTRAS
din Registrul de stat al persoanelor juridice

Nr. 36561 - data 26.11.2021

Denumirea completă: Întreprinderea Municipală "HOTERM-SERVICII"
Denumirea prescurtată: "HOTERM-SERVICII" Î.M.

Forma juridică de organizare: Întreprindere municipală

Numărul de identificare de stat și codul fiscal (IDNO): 1003607011807

Data înregistrării de stat: 12.02.2002

Modul de constituire: nou creată

Sedful: MD-3001, str. Ștefan cel Mare, 5, mun. Soroca, Republica Moldova

Obiectul principal de activitate:

1. Producția energiei termice de centrele termice independente
2. Termoficare
3. Lucrări de lăcătușerie și apeduct
4. Construcții complete și parțiale de clădiri și construcții ingineresti, construcții civile
5. Construcțiile de clădiri și (sau) construcții ingineresti, instalații și rețele tehnico-edilitare, reconstrucțiile, consolidările, restaurările
6. Activități de proiectare, urbanism, inginerie și alte servicii tehnice legate de construcțiile civile
7. Selecția și plasarea forței de muncă
8. Alte activități de servicii prestate întreprinderilor, neincluse în alte categorii

Capitalul social: 10800 lei

Administrator: **CEBAN-VLADIMIR**, IDNP 0972603893296,
în funcție pînă la data de 04.11.2026

Fondator:

1. **I. CONSILIUL RAIONAL SOROCA**, IDNO 1007601010699, sediul: MD-3001, str. Ștefan cel Mare, 5, or. Soroca, Republica Moldova, tel. 23022058, cota 10800 lei, ce constituie 100%

Prezentul extras este eliberat în temeiul art.34 al Legii nr.220-XVI din 19 octombrie 2007 privind înregistrarea de stat a persoanelor juridice și a întreprinzătorilor individuali și confirmă datele din Registrul de stat la data de 26.11.2021.



Rotari Rotari Venera

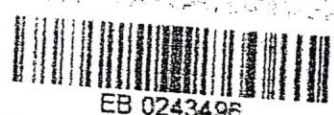



MD-3001, s.Bădiceni r.Soroca, tel/fax – 0230-41-420, tel. mobil 060024511
e-mail: lbadiceni@yahoo.com, INDO – 1013620010206

*Dnei Andon Spinei M.
spre examinare
15.04.24
Andon*

Președintelui CR Soroca
Dn. Rusnac Veaceslav

Șef/interimar DÎ Soroca
Dnei E.Izvorean

Nr. 20

din 15.04.2024

Demers

Prin prezentul, administrația IP Gimnaziul Bădiceni intervine cu o rugămintă, de a ne acorda un ajutor material pentru a procura mobilier școlar.

Școala e dotată cu tehnica necesară, cu bănci și scaune relativ noi, dar în cabinetul de fizică și chimie sunt cele mai vechi.

Deasemenea avem nevoie de dulapuri în fiecare sală de clasă.

Suma totală: **120080, 00 lei** (Una sută douăzeci mii optzeci lei).
Atașez contul de plată, serviciile de transport și ansamblare sunt incluse în preț.

Vă mulțumim anticipat.

Director



A.Gumenco



SRL Sentire
c/f 1017607002226
MOLDMD2X
IBAN MD35ML022510000000000756
e-mail sentire.md@gmail.com

Cont-Factura __10__

Din 12 aprilie 2024

Nr.	Denumirea	Unitatea de masura	C-tea	Preț,lei	Suma ,lei
1	Banca individuala 90170	buc	56	950,00	53200,00
2	Scaun reglabil 90292 HPL	buc	56	730,00	40880,00
3	Dulap clasa Djec 600/1152 sonoma	buc	13	950,00	12350,00
4	Dulap clasa Djec 600/768 2D sonoma	buc	13	1050,00	13650,00
5					
6					
7					
8					
					120 080,0

In oferta sunt incluse serviciile de transport si asamblare

Director

Panas Carolina





MD-3001, s.Bădiceni r.Soroca, tel/fax – 0230-41-420, tel. mobil 060024511
e-mail: lbadiceni@yahoo.com, INDO – 1013620010206

Președintelui CR Soroca
Dn. Rusnac Veaceslav

Șef/interimar DÎ Soroca
Dnei E.Izvorean

*Dnei Andon-Spinei M.
spre examinarea
15.04.24
Andon*

Nr. 19

din 12.04.2024

Demers

Administrația Instituției Publice Gimnaziul Bădiceni se adresează respectuos cu rugămintea de a aloca resurse financiare din componenta raională pentru **finisarea pavajului din fața școlii**, în sumă de **239 921,80 lei** (pr.vb. al Consiliului de administrație nr.10 din 01.04.2024).

Devizul de cheltuieli se anexează.

Director



A.Gumenco

DIRECȚIA ÎNVĂȚĂMÂNT
A CONSILIULUI RAIONAL SOROCA
INTRARE nr. 01-29/336
15.04 2024

**Amenajarea teritoriului cu pavaj
la IP Gimnziul Badiceni din
com.Badiceni, r-nul Soroca**
(denumirea obiectivului)

Formular Nr.3

WinCmeta

Deviz local de resurse

Valoarea de deviz 239 921,80 lei

Intocmit in prețuri curente

№ crt.	Simbol norme și Cod resurse	Denumire lucrări și cheltuieli	U.M.	Cantitate conform datelor din proiect	Valoarea de deviz, lei	
					Pe unitate de măsură	Total
1	2	3	4	5	6	7
Total borderou de resurse № :						

Manopera :

1.	7129020012800	Pavator	h-om	234,2504	84,97	19 904,26
2.	9310060019900	Muncitor necalificat	h-om	136,829	84,97	11 626,36
3.	9310060019920	Muncitor deservire CM	h-om	11,36	84,97	965,26
4.	9310060019922	Muncitor deservire	h-om	3,9816	84,97	338,32
Total manopera						40 714,40

Materiale:

1.	1411122201752	Piatra sparta	m3	35,42	300,00	10 626,00
2.	1421102200161	Pietris ciuruit spalat de riu 7-30 mm	m3	4,402	300,00	1 320,60
3.	1421102200525	Nisip sortat nespalat de riu si lacuri 0,0-7,0 mm	m3	7,384	345,00	2 547,48
4.	1421102200546	Nisip pentru constructii 0,3-0,7 mm (pentru rosturi)	m3	1,26	345,00	434,70
5.	1421102200547	Nisip pentru constructii 0,3-0,7 mm (pentru strat)	m3	9,576	345,00	3 303,72
6.	2651122100027	Ciment portland M400 saci, (pentru rosturi)	kg	403,20	2,15	866,88
7.	2651122100402	Ciment metalurgic cu adaosuri M 30 saci S1500	kg	1 899,25	2,15	4 083,39
8.	2651122100442	Ciment portland M400 saci, (pentru strat)	kg	3 326,40	2,15	7 151,76
9.	2661112800655 - 1	Placi din beton, pentru trotuare gr.4cm	m2	255,78	250,00	63 945,00
10.	2666122800301	Bordura pentru trotuare	m	142,71	100,00	14 271,00
11.	2881116002701	Disc pentru taiat placi	buc	5,04	166,00	836,64
12.	4100126202818	Apa	m3	3,08	30,00	92,40
Total materiale de constructii						120 427,53

Utilaje de constructii:

1.	2592270004021	Compactor pe pneuri sau mecanic 150 - 200 kg	h-ut	12,936	125,00	1 617,00
2.	2912340002506	Compresor mobil motor ardere interna, presiunea pina la 686 kPa (7atm), 2,2 m3/min	h-ut	6,468	65,00	420,42
3.	3410540000006	Autobasculanta-St.	h-ut	3,4496	450,00	1 552,32
Total utilaje de constructii						3 589,74

Total	lei	145 903,50
Asigurari sociale	24 %	7 880,21
Transportarea materialilor	10 %	10 947,96

Total		164 731,67
Cheltueli de regie	14,5 %	23 886,09
Total		188 617,76
Beneficiu de deviz	6 %	11 317,07
Total		199 934,83
TVA	20 %	39 986,97
Total deviz:		239 921,80



Intocmit

D.Naclitchii

(funcția, semnătura, numele, prenumele)

Verificat

(funcția, semnătura, numele, prenumele)

Obiect Amenajarea teritoriului cu pavaj la IP
Gimnziul Badiceni din com.Badiceni, r-nul
Sorooca

Investitor IP Gimnziul Badiceni

Catalog de prețuri unitare pentru obiectul

Nr crt.	Simbol norme și Cod resurse	Denumire lucrări, cheltuieli și resurse	U.M.	Consum de resurse pe unitate de măsură	Valoare, lei	
					Pe unitate de măsură	Total incl. salariu
1	2	3	4	5	6	7
1	TsA20A	Sapatura manuala de pamint, in taluzuri, la deblee sapate cu excavator sau screper, pentru completarea sapaturii la profilul taluzului, in teren usor	m3			128,30
	9310060019900	Muncitor necalificat <i>Cheltuieli directe</i>	h-om lei	1,5100	84,97	128,30 3 951,78
2	TsH92B	Incarcarea in auto sol (pamint) cu bolovani, cu pietre	t			94,32
	9310060019900	Muncitor necalificat <i>Cheltuieli directe</i>	h-om lei	1,1100	84,97	94,32 5 083,67
3	TsI50A2	Transportarea pamintului cu autobasculanta de 5 t la distanta de 2 km	t			28,80
	3410540000006	Autobasculanta-5t <i>Cheltuieli directe</i>	h-ut lei	0,0640	450,00	28,80 1 552,32
4	TsC54B	Strat de fundatie din piatra sparta	m3			498,27
	9310060019900	Muncitor necalificat	h-om	0,9900	84,97	84,12
	1411122201752	Piatra sparta	m3	1,1500	300,00	345,00
	4100126202818	Apa	m3	0,1000	30,00	3,00
	2912340002506	Compresor mobil motor ardere interna, presiunea pina la 686 kPa (7atm), 2,2 m3/min	h-ut	0,2100	65,00	13,65
	2592270004021	Compactor pe pneuri sau mecanic 150 - 200 kg <i>Cheltuieli directe</i>	h-ut lei	0,4200	125,00	52,50 15 346,73
5	DE17A	Pavaje executate din placi de trotuare din beton prefabricat gr.4cm asezate pe un strat din amestec uscat de ciment si nisip, in proportie 1:3, rostuit cu amestec uscat de ciment si nisip, grosime strat de 5 cm	m2			354,37
	7129020012800	Pavator	h-om	0,5802	84,97	49,30
	9310060019922	Muncitor deservire	h-om	0,0158	84,97	1,34
	2651122100027	Ciment portland M400 saci, (pentru rosturi)	kg	1,6000	2,15	3,44
	2651122100442	Ciment portland M400 saci, (pentru strat)	kg	13,2000	2,15	28,38
	2661112800655 - 1	Placi din beton, pentru trotuare gr.4cm	m2	1,0150	250,00	253,75
	1421102200546	Nisip pentru constructii 0,3-0,7 mm (pentru rosturi)	m3	0,0050	345,00	1,72
	1421102200547	Nisip pentru constructii 0,3-0,7 mm (pentru strat)	m3	0,0380	345,00	13,11
	2881116002701	Disc pentru taiat placi <i>Cheltuieli directe</i>	buc lei	0,0200	166,00	3,32 89 300,51
	6	CO03A	Borduri pt. trotuare asezate pe mortar de poza, marca M 100-T de 5 cm grosime, pe o fundatie de beton clasa C 5/4 de cca.15 cm grosime cu rosturile umplute cu mortar	m		
7129020012800		Pavator	h-om	0,6200	84,97	52,68
9310060019920		Muncitor deservire CM	h-om	0,0800	84,97	6,80
2666122800301		Bordura pentru trotuare	m	1,0050	100,00	100,50
1421102200525		Nisip sortat nespalat de riu si lacuri 0,0-7,0 mm	m3	0,0520	345,00	17,94
2651122100402		Ciment metalurgic cu adaosuri M 30 saci S1500	kg	13,3750	2,15	28,76
1421102200161		Pietris ciuruit spatat de riu 7-30 mm <i>Cheltuieli directe</i>	m3 lei	0,0310	300,00	9,30 30 668,49

Intocmit

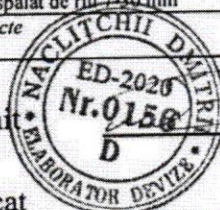

D.Naclitchii

(funcția, semnătura, numele, prenumele)

Verificat

(funcția, semnătura, numele, prenumele)

**Amenajarea teritoriului cu pavaj
la IP Gimnziul Badiceni din
com.Badiceni, r-nul Soroca**
(denumirea obiectivului)

DEVIZ LOCAL

Valoarea de deviz 239 921,80 lei

Intocmit in prețuri curente

№ crt.	Simbol norme și Cod resurse	Lucrări și cheltuieli	U.M.	Cantitate conform datelor din proiect	Valoarea de deviz, lei	
					Pe unitate de măsură incl. salariu	Total incl. salariu
1	2	3	4	5	6	7
1	TsA20A	Sapatura manuala de pamint, in taluzuri, la deblee sapate cu excavator sau screper, pentru completarea sapaturii la profilul taluzului, in teren usor	m3	30,80	128,30 128,30	3 951,78 3 951,78
2	TsH92B	Incarcarea in auto sol (pamint) cu bolovani, cu pietre	t	53,90	94,32 94,32	5 083,67 5 083,67
3	TsI50A2	Transportarea pamintului cu autobasculanta de 5 t la distanta de 2 km	t	53,90	28,80 0,00	1 552,32 0,00
4	TsC54B	Strat de fundatie din piatra sparta	m3	30,80	498,27 84,12	15 346,73 2 590,91
5	DE17A	Pavaje executate din placi de trotuare din beton prefabricat gr.4cm asezate pe un strat din amestec uscat de ciment si nisip, in proportie 1:3, rostuit cu amestec uscat de ciment si nisip, grosime strat de 5 cm	m2	252,00	354,37 50,64	89 300,51 12 761,81
6	CO03A	Borduri pt. trotuare asezate pe mortar de poza, marca M 100-T de 5 cm grosime, pe o fundatie de beton clasa C 5/4 de cca.15 cm grosime cu rosturile umplute cu mortar	m	142,00	215,98 59,48	30 668,49 8 446,02

	Total	lei	145 903,50
	Asigurari sociale	24 %	7 880,21
	Transportarea materialilor	10 %	10 947,96
	Cheltuieli directe		164 731,67

1	2	3	4	5	6	7
		Cheltueli de regie	14,5 %			23 886,09
		Total				188 617,76
		Beneficiu de de viz	6 %			11 317,07
		Total				199 934,83
		TVA	20 %			39 986,97
		Total de viz:				239 921,80
		Inclusiv salarii				40 714,40

Intocmit

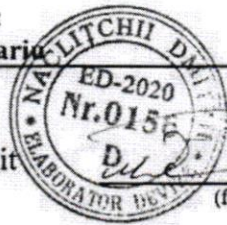

D.Naclitchii

(funcția, semnătura, numele, prenumele)

Verificat

(funcția, semnătura, numele, prenumele)

**Instituția Publică Gimnaziu Bădiceni
r-nul Soroca**

Referință: Hotărârea Guvernului R.M.
nr.361 din 25.06.1996 „Cu privire la asigurarea
calității construcțiilor” Anexa nr.1 Regulamentul
„Cu privire la verificarea proiectelor
și a execuției construcțiilor și expertizarea
tehnică a proiectelor și construcțiilor”

**AVIZ DE VERIFICARE
la documentația de deviz**

**„Amenajarea teritoriului cu pavaj la IP Gimnaziul Bădiceni din com. Bădiceni, r-nul
Soroca” (deviz local)**

**Beneficiar: Instituția Publică Gimnaziu Bădiceni.
s. Bădiceni raionul Soroca**

Documentația de deviz a fost elaborată de devizier:
Naclițchi Dmitrii (certificat seria ED-2020 nr. 0156D)

1. Baza de întocmire a documentației de deviz:

Antemăsurători (lista cu cantitățile de lucrări necesare de executat, aprobată de beneficiar).

2. Date privind verificarea documentației de deviz:

Verificarea documentației de devize a fost efectuată de verificator:
**Constantin Mînăscurtă Verificator de proiecte (Devize)
Certificat Seria 2021-VP nr. 075D**

3. Date generale:

Devizul de cheltuieli este elaborat conform cerințelor CP L.01.01-2012 „Instrucțiuni privind întocmirea devizelor pentru lucrări de construcție-montaj prin metoda de resurse” și „Hotărârii Guvernului Republicii Moldova nr.1570 din 09 decembrie 2002 „Cu privire la măsurile urgente de trecere la baza nouă de deviz în construcții”.

4. Costul lucrărilor de deviz:

Verificării s-a supus devizul local de cheltuieli în sumă **239,92 mii lei.**





5. Date privind rezultatele verificării documentației de deviz:

În devizul prezentat pentru verificare au fost estimate următoarele lucrări de bază:

1. Săpături manuale de pământ și încărcare în auto.
2. Transportarea pământului săpat.
3. Strat de fundație din piatră spartă.
4. Pavaje executate din plăci de trotuare din beton prefabricat gr. 4 cm.
5. Borduri pentru trotuare așezate pe mortar de poză.

Verificării s-a supus corectitudinea aplicării prețurilor la materiale și mecanisme, comparativ cu cele la nivelul trimestrului I, 2024 (prețuri de piață), normelor, indicatoarelor, cotelor de cheltuieli asigurări sociale, cheltuielilor de transport, cheltuielilor de regie, beneficiului de deviz și TVA, aplicate în devizul local.

6. Concluzii:

În rezultatul verificării efectuate, ținând cont de corectarea devizelor în baza obiecțiilor verificatorului, valoarea estimativă a lucrărilor de deviz la obiectul „Amenajarea teritoriului cu pavaj la IP Gimnaziul Bădiceni din com. Bădiceni, r-nul Soroca” (deviz local), se recomandă spre aprobare cu costul orientativ în sumă de 233,87 mii lei, inclusiv TVA 20%.

Responsabilitatea pentru corectitudinea calculării cantităților de lucrări incluse în deviz revine devizierului atestat și reprezentantului de specialitate al beneficiarului.

Verificator de proiecte

Constantin Mînescu

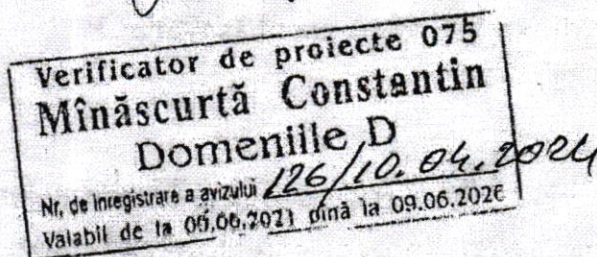

REPUBLICA MOLDOVA
MINISTERUL EDUCAȚIEI
ȘI CERCETĂRII
DIRECȚIA ÎNVĂȚĂMÂNT
SOROCA



IP GIMNAZIUL BULBOCI
MD – 3014 r.Soroca s. Bulboci
Tel./fax 0230 – 57 – 029

e-mail: gimnaziulbulboci@gmail.com

nr. 32 din 22.01.2024

Șefului DÎ Soroca,
dnei Rîșchitori A.

Demers

Prin prezentul , administrația IP Gimnaziul Bulboci, solicită respectuos alocarea mijloacelor financiare din componenta raională în sumă de 149700 lei pentru proiectul de execuție și devizele de cheltuieli cu verificarea acestora de către experți atestați, pentru lucrările de termoizolare a fasadelor și tavanului pentru clădirea instituției.

Cu respect: Directorul gimnaziului: Cojocaru P.

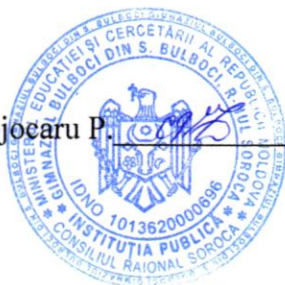

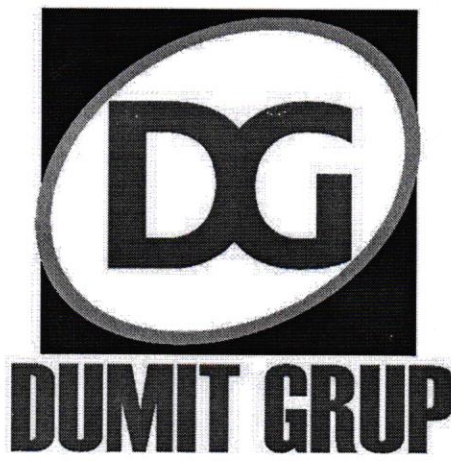

SC "Dumit Grup" SRL, str.Miorita, 76, com.Stauceni, mun.Chisinau, c/f 1004600065510, TVA 0607789,
web: dumitgrup.md, e-mail: info@dumitgrup.md, tel. +373 69374419

Către:

IP Gimnaziul Bulboci, s. Bulboci, r.Soroca
"16" ianuarie 2024

OFERTA

Pentru

Nr.	Denumirea serviciilor	Suma
1	Proiectul de executie (proiectul de executie si devizele de cheltuieli cu verificarea acestora de catre experti atestati) pentru lucrarile de termoizolare a fasadelor si tavanului pentru cladirea Institutia Publica Gimnaziul Bulboci, raionul Soroca	124750
TOTAL fara TVA		124750
TVA 20%		24950
Pretul inclusiv TVA		149700

Cu respect,

Directorul S.C. "DUMIT GRUP" SRL
Dumitru Chetruș

Digitally signed by Chetruș Dumitru
Date: 2024.01.16 11:11:59 EET
Reason: MoldSign Signature
Location: Moldova



Ministerul Educației
al Republicii Moldova
GIMNAZIUL „Andrei Porcescu”
MD-3015, s. Căinari Vechi raionul Soroca
Tel.(230) 75-2-81;



Министерство Просвещения
Республики Молдова
ГИМНАЗИЯ «Андрей Порческу»

MD-3015, с. Кайнарий-Векь района Сороча
Тел.(230) 75-2-81;

E-mail: gimnaziulporcescu@gmail.com

Nr. 1134 din 11.04 2024

*D-nei Andou. Spinei M
spre Comisia
11.04.24
Prodan*

Către Consiliul Raional Soroca
de la directorul IP Gimnaziul
„A. Porcescu” Marinescu Grigorii

Copie Direcției Învățământ Soroca
D-ei Elena Prodan

Demers

Prin prezenta, rugăm Consiliul Raional să ne aloce pentru lucrări de proiectare a unui Complex sportiv pe terenul IP Gimnaziul „Andrei Porcescu” din satul Căinari Vechi raionul Soroca suma de 62,95 mii lei. 55,95 mii lei pentru proiect și 10 mii pentru verificare. Oferta și devizul se atașează.

Director  /G. Marinescu/



DIRECȚIA ÎNVĂȚĂMÎNT
A CONSILIULUI RAIONAL SOROCA
INTRARE nr. 01-29/308
11.04 2024

Anexa № _____
la contractul _____
din _____ 2024

Beneficiar: IP Gimnaziul "Andrei Porcescu"
din satul Căinari Vechi raionul Soroca.

Executor: ECO Promedcons S.R.L.

Deviz pentru lucrări de proiectări
Complex sportiv pe terenul IP Gimnaziul „Andrei Porcescu”
din satul Căinari Vechi raionul Soroca .

Nr. d/o	Caracteristica lucrărilor	Denumirea articolului	Calculul valorii	Suma mii lei.
1.	Complex sportiv tip simplu cu pistă de 300 m	NCM L.02.11-1:2013 Tabelul 4 p. 32 K = 1,4 coif. de index.	39,40x1x1,4=	55,16

Total				55,16
TVA 20%				11,03
Total general				66,19
Reducere de preț 20%				13,24
Preț contractual				52,95

Administratorul întreprinderii



Reprezentantul Beneficiarului

L.Ș.

« _____ » _____ a. 2024

Anexa № _____
la contractul _____
din _____ 2024

Beneficiar: Gimnaziul "A. Porcescu"
din satul Căinari Vechi raionul Soroca.

Executor: ECO Promedcons S.R.L.

Deviz pentru lucrări de proiectări
Complex sportiv pe terenul Gimnaziului "A. Porcescu"
din satul Căinari Vechi raionul Soroca .

Nr. d/o	Caracteristica lucrărilor	Denumirea articolului	Calculul valorii	Suma mii lei.
1.	Pistă de alergare	NCML.02.11-1:2013 Tabelul 4 p. 10 K = 1,4 coef. de index.	19,43x1x1,4=	27,202
2.	Teren de handbal	NCML.02.11-1:2013 Tabelul 4 p. 17 K = 1,4 coef. de index.	7,24x1 x1,4=	10,136
3.	Teren de volei	NCML.02.11-1:2013 Tabelul 4 p. 18 K = 1,4 coef. de index.	7,24x1 x1,4=	10,136
4.	Teren de baschet	NCML.02.11-1:2013 Tabelul 4 p. 22 K = 1,4 coef. de index.	7,24x1 x1,4=	10,136
	Total			57,61
	TVA 20%			11,52
	Total general			69,13

Administratorul întreprinderii _____

Reprezentantul Beneficiarului _____

L.Ș.

« _____ » _____ a. 2024

Ministerul Educației
al Republicii Moldova
GIMNAZIUL „Andrei Porcescu”
MD-3015, s. Căinari Vechi raionul Soroca
Tel.(230) 75-2-81;



Министерство Просвещения
Республики Молдова
ГИМНАЗИЯ «Андрей Порческу»
MD-3015, с. Кайнарий-Векь района Сорока
Тел.(230) 75-2-81;

E-mail: gimnaziulporcescu@gmail.com

Nr. 1122 din 12.03 2024

Către Consiliul Raional Soroca
de la directorul IP Gimnaziul
„A. Porcescu” Marinescu Grigorii

Copie Direcției Învățământ Soroca

Demers

Prin prezenta, rugăm Consiliul Raional să ne aloce din componenta raională pentru procurarea unui cazan pe gaze, pentru efectuarea lucrărilor de demontare și montare a unui cazan pe gaz natural nou în IP Gimnaziul „Andrei Porcescu” din satul Cainarii Vechi, raionul Soroca, suma de **249438,39 lei**, și pentru încercări de regim pentru reglare cazan de apă caldă cu funcționare pe combustibil gazos 230kWt, suma de **8066,91 lei**, pentru verificarea devizului suma de 660 lei. **Total 258165,30 lei**. Actul și documentația de deviz, se atașează.

Director _____

/G. Marinescu/



DIRECȚIA ÎNVĂȚĂMÂNT
A CONSILIULUI RAIONAL SOROCA
INTRARE nr. 01-28/2024
12 03 20 24

**IP Gimnaziul „A. Porcescu”
s. Căinari Vechi, r-nul Soroca**
Referință: Hotărârea Guvernului R.M.
nr.361 din 25.06.1996 „Cu privire la asigurarea
calității construcțiilor” Anexa nr.1 Regulamentul
„Cu privire la verificarea proiectelor
și a execuției construcțiilor și expertizarea
tehnică a proiectelor și construcțiilor”

AVIZ DE VERIFICARE

la documentația de deviz

**„IP Gimnaziul „Andrei Porcescu” din s. Căinari Vechi, r-nul Soroca. Lucrări de
demontare și montare a unui cazan pe gaz natural nou cu puterea termică
echivalentă.” (deviz local)**

**Beneficiar: IP Gimnaziul „A. Porcescu”
s. Căinari Vechi, r-nul Soroca**

Documentația de deviz a fost elaborată de devizier:
Curoșu Iurie (certificat seria ED-2020 nr. 168D).

1. Baza de proiectare:

Antemăsurători. Lista cu cantitățile de lucrări necesare de executat aprobată de beneficiar.

2. Date privind verificarea documentației de deviz:

Verificarea documentației de devize s-a efectuat de verificator:

**Constantin Mînąscurtă Verificator de proiecte (Devize)
Certificat Seria 2021-VP nr. 075D**

3. Date generale:

Devizul de cheltuieli este elaborat conform cerințelor CP L.01.01-2012 „Instrucțiuni privind întocmirea devizelor pentru lucrări de construcție-montaj prin metoda de resurse” și „Hotărârii Guvernului Republicii Moldova nr.1570 din 09 decembrie 2002 „Cu privire la măsurile urgente de trecere la baza nouă de deviz în construcții”.

4. Costul lucrărilor de deviz:

Verificării s-au supus devizele locale de cheltuieli în sumă de **249,44 mii lei.**

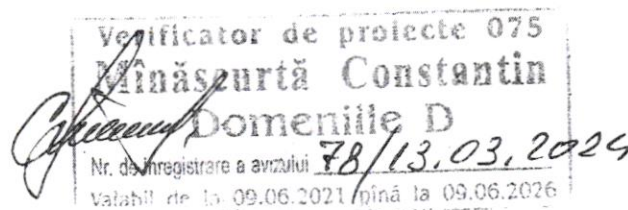

5. Date privind rezultatele verificării documentației de deviz:

La obiectul menționat se prevede de executat următoarele lucrări de bază:

1. Lucrări de demontări (cazane de încălzire centrală, pompei de recirculație, robinetelor din oțel, robinetelor cu ventil, țevii negre).
2. Montarea țevii negre de diferite diametre, montarea fittingurilor, sudarea țevii de construcții, montarea robinetului de fontă și robinetului de reținere.
3. Montare manometru cu robinet de control pentru cazanele de încălzire centrală.
4. Montare canalelor de ventilare.
5. Montare cazan de preparare agent termic pentru încălzire de oțel monobloc.
6. Montare arzător cu ardere forțată pentru combustibil gazos.
7. Montarea pompei de circulație a apei calde cuplată cu motor electric.

Verificării s-a supus corectitudinea aplicării prețurilor la materiale și mecanisme, comparativ cu cele la nivelul trimestrului I, a. 2024 (prețuri de piață), normelor, indicatoarelor la elaborarea devizului de cheltuieli, cotelor cheltuieli asigurări sociale, transport, regie, beneficiul de deviz și TVA, incluse în devizele locale.

6. Concluzii:

În rezultatul examinărilor și verificărilor efectuate, ținând cont de obiecțiile verficatorului, costul lucrărilor de deviz la obiectul „IP Gimnaziul „Andrei Porcescu” din s. Căinarii Vechi, r-nul Soroca. Lucrări de demontare și montare a unui cazan pe gaz natural nou cu puterea termică echivalentă.” (deviz local), se recomandă spre aprobare cu costul orientativ în valoare de **249,44 mii lei inclusiv TVA 20%**.

Responsabilitatea pentru corectitudinea calculării cantităților de lucrări incluse în deviz revine elaboratorului de devize atestat și reprezentantului de specialitate al beneficiarului.

Verificator de proiecte

Constantin Mînescu

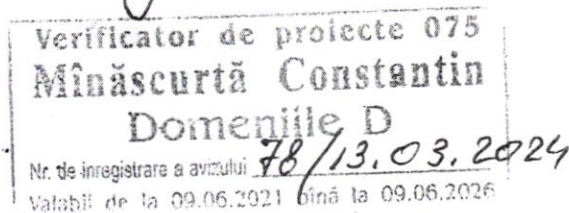

21 decembrie 2023

s. Căinarii Vechi

ACT

De constatare a stării tehnice a utilajului și sistemului termic din cazangeria IP Gimnaziul "Andrei Porcescu" din s. Căinarii Vechi, m. Soroca.

Comisia în componența: Directorul Gimnaziului "Andrei Porcescu" din s. Căinarii Vechi d-ul Grigore Marinescu, operator în cazangeria pe gaz natural Constantin Burlac și inginer a Î.M. "Hoterm-Servicii" d-ul Iurie Curoșu, lăcătuș a întreprinderii Alexandru Romaniuc, au întocmit acest act în urma executării controlului stării tehnice a utilajului-gaz și sistemului termic din cazangeria Gimnaziului.

În urma executării controlului tehnic și efectuării probelor de funcționare a utilajului, sistemului termic autonom și accesoriilor referente s-a constatat:

1. La cazanul nr.1, din cele două cazane Feroli de 255 kW (tip PEGASUS F3 N 255 2S) din cazangerie cu nr. 0742140096, ca urmare a exploatării îndelungate și uzurii al mai multor piese, care astăzi nu se găsesc la companiile care importă cazane ce funcționează pe gaze naturale, sunt defectate toate cele 4 reductoare (electrovane) de gaz de marcă Honeywell, tip VR4611Q. Ca rezultat centrala termică funcționează numai la flacăra mică, adică la minimum și rentabilitatea de lucru este aproape zero.

Pentru a soluționa problema dată, sa hotărât:

2. De înlocuit cazanul nr.1 pe gaz natural Feroli de 255 kW (tip PEGASUS F3 N 255 2S) cu nr. 0742140096, care practic nu funcționează, cu alt cazan nou pe gaz natural echivalent, cu puterea termică aproximativ egală – între 230 - 250 kW.

Prezentul act este întocmit în 2 (două) exemplare, pentru fiecare parte, avînd aceeași putere juridică.

Membrii comisiei:
IP Gimnaziul "Andrei Porcescu"

Î.M. "Hoterm-Servicii" Soroca

(semnătura)

Director Grigore Marinescu
(funcția, Numele Prenumele)

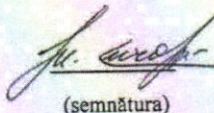
(semnătura)

inginer Iurie Curoșu
(funcția, Numele Prenumele)

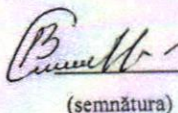
(semnătura)

operator Constantin Burlac
(funcția, Numele Prenumele)

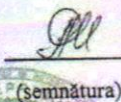
(semnătura)

lăcătuș Alexandru Romaniuc
(funcția, Numele Prenumele)



LP Gimnaziul Andrei Porcescu
s.Cainarii Vechi r. Soroca.

(denumirea obiectului)

WinCmeta

Formular Nr.7

DEVIZ LOCAL №

Incerari de regim si reglare cazan de apa calda cu functionare pe combustibil gazos 230 kWt.

Valoarea de deviz 8 066,91 lei

Intocmit in prețuri curente

№ crt.	Simbol norme și Cod resurse	Lucrări și cheltuieli	U.M.	Cantitate conform datelor din proiect	Valoarea de deviz, lei	
					Pe unitate de măsură	Total
1	2	3	4	5	6	7
1	07-08-003-01	Incerari de regim si reglare cazan de apa calda cu functionare pe combustibil gazos 230 kWt. K=0.27	buc	1.00	4 150,44	4 150,44
5		Specialist	h-om	49,41		
		Cheltuieli direct	lei			4 150,44
		Fondul social	24,00 %			996,11
		Subtotal	100,00 +			5 146,55
		Transport	1500,00 lei			1 500,00
		Regia	14,50 %			963,75
		Subtotal	100,00 +			7 610,29
		Beneficiu de deviz	6,00 %			456,62

Total deviz:

Inclusiv salariu

Digitally signed by Popovici Valerii
Date: 2024.01.25 18:38:19 EET
Reason: MoldSign Signature
Location: Moldova



8 066,91

6 246,36

Intocmit

Popovici V.

(funcția, semnătura)

Verificat

(funcția, semnătura)

IP Gimnaziul "Andrei Porcescu"
din s. Cănarii Vechi, rn. Soroca

(denumirea obiectivului)

Formular Nr.3

WinCmeta

Deviz local de resurse

Lucrări de demontare și montare a unui cazan pe gaz natural nou cu puterea termică echivalentă.

Valoarea de deviz 249 438,39 lei

Intocmit in prețuri curente

№ crt.	Simbol norme și Cod resurse	Denumire lucrări și cheltuieli	U.M.	Cantitate conform datelor din proiect	Valoarea de deviz, lei	
					Pe unitate de măsură	Total
1	2	3	4	5	6	7
Total borderou de resurse № :						

Manopera :

1.	7136040011749	Instalator incalzire si gaze	h-om	37,30	84,97	3 169,38
2.	7136040011800	Instalator incalzire	h-om	119,00	84,97	10 111,43
3.	7136060011900	Instalator ventilare si conditionare aer	h-om	2,69	84,97	228,57
4.	9310060019900	Muncitor necalificat	h-om	1,68	84,97	142,75
Total manopera						13 652,13

Materiale:

1.	1122277651000	cot de inox	buc	2,00	156,00	312,00
2.	1450336200168	Grafit flotat	kg	0,12	375,00	45,00
3.	1542126108945	Ulei de in sicutivat	kg	0,18	84,00	15,12
4.	1711317306661	Bumbac de sters	kg	0,22	16,40	3,61
5.	1711317309326	Cirpe de sters	kg	0,13	14,20	1,85
6.	1714227322940	Cinepa fuior	kg	2,46	164,50	404,67
7.	2320116200573	Benzina auto	l	1,12	24,00	26,88
8.	2320146200755	Petrol distilat tip 0/200 NP-NID 767	l	0,61	25,20	15,37
9.	2411115904512	Oxigen tehnic gazos S2031	m3	2,68	6,20	16,62
10.	2413547308164	Carbura de calciu tehnica (carbida) S102	kg	7,64	46,00	351,44
11.	2430116103294	Vopsea miniu plumb v.351-3 NTR 90	kg	3,35	86,40	289,45
12.	2430126100338	Solutie de etansare	kg	0,02	350,00	7,00
13.	2513206622020	Placa marsit de 3,0 mm, 25 at.	kg	0,28	360,00	100,80
14.	2513206622159	Placa marsit de 3,0 mm, 100 at.	kg	0,15	360,00	54,00
15.	2523156713800	Fitinguri din fonta	buc	8,00	129,00	1 032,00
16.	2523156713801	Fitinguri din fonta, racord olandez	buc	2,00	136,00	272,00
17.	2523156713802	Fitinguri din fonta-cot,mufa,reductie	buc	8,00	56,00	448,00
18.	2523156719501	Reductie	buc	1,01	540,00	545,40
19.	2524217304531	Fisie de etansare	m	1,02	78,00	79,56
20.	2626147370009	Canale de ventilare metalice*-inox	m2	1,62	1 250,00	2 025,00
21.	2682117323463	Garnituri din fire de azbest grafitate d=5-9 mm	kg	0,07	186,00	13,02
22.	2722103300000	Teava neagra pentru instalatii	m	4,12	99,00	407,88
				4,12	145,00	597,40
23.	2735725900530	Sirma pt. sudura, obisnuita dn=1.0	kg	1,09	33,00	35,97
24.	2735725903453	Sirma pt. sudura, obisnuita dn=3,25	kg	0,87	33,00	28,71
25.	2811236828003	Dispozitiv-clapeta, element vizitare	buc	1,01	580,00	585,80
26.	2822125730100	Cazan de incalzire centrala monobloc	buc	1,01	90 370,00	91 273,70

		automatizat				
27.	2874115802544	Surub cap hexagonal M 20 x 65	buc	32,00	12,60	403,20
28.	2874115818410	Surub cu cap hexagonal precis M 16 x 50	buc	8,00	8,20	65,60
29.	2874115819963	Suruburi cap hexagonal 6 x 25 mm	buc	24,24	4,40	106,66
30.	2874115837749	Fixari	buc	2,02	135,00	272,70
31.	2874115840558	Piulita hexag. M16	buc	8,00	8,00	64,00
32.	2874115840601	Piulita hexag. M20	buc	32,00	1,80	57,60
33.	2874125881198	Saiba plata pentru metal M 6	buc	24,24	0,70	16,97
34.	2874125881344	Saiba plata M 18	buc	8,00	0,90	7,20
35.	2874135840405	Piulite uzuale hexagonale M 6	buc	24,24	4,00	96,96
36.	2875274021000	Curba pentru sudura	buc	0,12	0,00	0,00
				0,12	38,00	4,56
37.	2875274121800	Arzator monobloc automatizat	buc	1,01	76 280,00	77 042,80
38.	2875274401000	Flansa plata Pn 6, d=65mm	buc	2,00	481,00	962,00
39.	2912245788000	Pompa de circulatie a apei calde	buc	1,01	0,00	0,00
40.	2913124503153	Robinet de retinere cu clapa, drept, din fonta cu flanse Pn=10at	buc	2,00	0,00	0,00
41.	2913124503191	Robinet din fonta si alama	buc	2,04	0,00	0,00
42.	3320500000000	Armatura fina: manometru-termometru	buc	2,02	310,00	626,20
Total materiale de constructii						178 714,70

Utilaje de constructii:

1.	2952160007250	Utilaj de ridicat	h-ut	0,09	150,00	13,50
2.	2952270007602	Tirfor 1,5 tf	h-ut	0,40	400,00	160,00
3.	29522700076021	Aparat de tractiune (tirfor) 0,015 MN (1,5 tf)	h-ut	8,00	250,00	2 000,00
4.	3110500002401	Aparat de sudura 28-35 Kw	h-ut	6,95	95,00	660,25
Total utilaje de constructii						2 833,75

Total	lei	206 317,94
Executarea calcului de deviz	0,75 %	1 547,38
Total	100,00 +	207 865,32
Tva	20,00 %	41 573,07

Total deviz:

249 438,3

9

Intocmit  Iu. Curoșu, cert. nr.168 seria 2020-D
(funcția, semnătura, numele, prenumele)

Verificat  (funcția, semnătura, numele, prenumele)

IP Gimnaziul "Andrei Porcescu"
din s. Cănarii Vechi, rn. Soroca

(denumirea obiectivului)

DEVIZ LOCAL

Lucrări de demontare și montare a unui cazan pe gaz natural nou cu puterea termica echivalenta.

Valoarea de deviz 249 438,39 lei

Intocmit in prețuri curente

№ crt.	Simbol norme și Cod resurse	Lucrări și cheltuieli	U.M.	Cantitate conform datelor din proiect	Valoarea de deviz, lei	
					Pe unitate de măsură incl. salariu	Total incl. salariu
1	2	3	4	5	6	7
		1. Lucrari de reparatii la instalatii de incalzire				
1	RpIA53A	Demontarea cazanelor de incalzire centrala tip PEGASUS F3 N255 - 255 kW/ora	buc	1,000	1 176,14 1 062,12	1 176,14 1 062,12
2	TrB05B2-1	Transportul, prin purtare directa, al materialelor incomode, avind peste 25 kg, pe distanta de 10 m	t	1,400	101,96 101,96	142,75 142,75
3	RpIA59C	Demontarea pompei de recirculatie a apei calde cu conducta de 1 1/2" Material marunt=1,050	buc	1,000	301,12 237,92	301,12 237,92
4	RpID19A	Demontarea robinetilor din otel pentru instalatii de incalzire centrala cu diametrul pina la 2" = 40mm	buc	2,000	90,72 76,47	181,45 152,95
5	RpID24F	Demontarea robinetilor cu ventil, din otel, turnat, cu flanse cu diametrul 3"	buc	2,000	28,89 28,89	57,78 57,78
6	RpIC20A1	Demontarea tevii negri, pentru constructii, montate la incalzire centrala prin sudare, la constructii industriale, la legarea aparatelor, a coloanelor de distributie etc. avind diametrul de 51x3.5-76x3.5 mm	m	4,800	73,86 59,48	354,55 285,50
7	RpIC33D	Taierea manuala a tevii din otel pentru instalatii, cu ferastraul de mina, teava avind diametrul de 3"	buc	4,000	27,19 27,19	108,76 108,76

1	2	3	4	5	6	7
8	RpIC33C	Taierea manuala a tevii din otel pentru instalatii, cu ferastraul de mina, teava avind diametrul de pina la 1 1/2"	buc	4,000	19,54 19,54	78,17 78,17
9	RpIC02D1	Montarea tevii, negre, pentru instalatii, la incalziri centrale, asamblate prin sudare la legaturile corpurilor si aparatelor de incalzire, pentru constructii industriale, avind diametrul 2"1/2 - 65x3mm Materiale marunte (dispoz. de sustinere, ulei)=1,010	m	4,000	297,99 133,40	1 191,95 533,61
10	RpIC02C	Montarea tevii, negre, pentru instalatii, la incalziri centrale, asamblate prin sudare la legaturile corpurilor si aparatelor de incalzire, pentru constructii de locuit si social culturale, avind diametrul 1 1/2" - 40x3 Materiale marunte (dispoz. de sustinere, ulei)=1,010	m	4,000	324,52 138,50	1 298,07 554,00
11	RpIC28C	Montarea sau intercalarea pe conducte a fittingurilor, la conductele existente de incalzire centrala (cot, reductii, etc), cu diametrul 3"	buc	8,000	541,56 384,06	4 332,51 3 072,52
12	RpIC28B	Montarea sau intercalarea pe conducte a fittingurilor, la conductele existente de incalzire centrala (racord olandez, etc), cu diametrul 1 1/2"	buc	2,000	333,67 172,49	667,33 344,98
13	RpIC28B	Montarea sau intercalarea pe conducte a fittingurilor, la conductele existente de incalzire centrala (mufa, niplu, cot, reductii, etc), cu diametrul 1 1/2"	buc	8,000	253,35 172,49	2 026,80 1 379,91
14	RpIC36C	Sudarea tevii de constructii, executata la pozitie normala de lucru, cu diametrul 83x3.5 mm Materiale marunte=1,050	buc	16,000	136,30 84,97	2 180,76 1 359,52
15	RpID11C	Montarea robinetului din fonta si alama, cu mufa cu diametrul de 1 1/2" Materiale marunte si de montaj(garnituri, cinepa, ulei)=1,025	buc	2,000	40,78 40,78	81,57 81,57

1	2	3	4	5	6	7
16	RpID10D	Montarea robinetului de retinere, cu clapa, drept, din fonta, cu flanse, Pn 10 at, cu diametrul de 2 1/2"	buc	2,000	410,60 146,15	821,20 292,30
17	IA18B	Armatari fine pentru cazanele de incalzire centrala: manometru cu robinet de control	buc	2,000	351,42 33,99	702,83 67,98
18	VA19A	Montarea canalelor de ventilatie la inaltimea de la podea pina la 3 m din tabla zincata sau aluminiu, 0,5 mm grosime, avind diametrul sectiunii circulare de 200 mm. Normele si marca resurselor cu valoarea 0 (zero) se determina dupa proiect Materiale marunte (cirpe de sters, silicon)=1,010	m2	1,600	2 676,95 142,86	4 283,12 228,57
		<i>Total</i>	lei			19 986,86
		<i>Contributii de asigurari sociale</i>	24,00 %			2 409,82
		<i>Cheltuieli de transport</i>	10,00 %			913,60
		<i>Total</i>	100,00 +			23 310,28
		<i>Total</i>	100,00 +			23 310,28
		<i>Beneficiu de deviz</i>	6,00 %			1 398,62
		Total Lucrari de reparatii la instalatii de incalzire Inklusiv salariu				24 708,90 10 040,91
		2. Lucrari de montare				
19	IA14D	Cazan de preparare agent termic pentru incalzire (apa calda 90/70 grade), de otel, monobloc, avind puterea calorica de 211 - 290 kw	buc	1,000	5 878,12 2 676,55	5 878,12 2 676,55
20	IA34A	Arzator cu ardere fortata pentru combustibil gazos, avind puterea maxima a flacarii de pina la 480 kw	buc	1,000	485,53 424,85	485,53 424,85
21	RpIA57C	Montarea pompei de circulatie a apei calde, cuplata cu motor electric de 0,75 - 11 kw si conducta 1"-3" Material marunt si de montaj (suruburi, gamituri, bumbac, vopsea, etc)=1,015	buc	1,000	533,57 509,82	533,57 509,82
		<i>Total</i>	lei			6 897,22
		<i>Contributii de asigurari sociale</i>	24,00 %			866,69
		<i>Cheltuieli de transport</i>	10,00 %			126,23
		<i>Total</i>	100,00 +			7 890,14

Furnizorul Поставщик	II „Minăscurtă Constantin”	Factura Счет-фактура	Nr. 58VD din 23.02.2024
Codul fiscal/TVA - Фиск. код/НДС	1009600026035 / 0207577		
Adresa- Адрес	or. Chișinău, bul. Ștefan cel Mare, 3 ap. 240		
c/d Счет	2251700435MD; IBAN – MD81EX0000002251700435MD		
În banca В банке	BC „Eximbank” SA, fil. Nr. 19		
Codul băncii - Код банка	EXMMMD22476		
Expeditoarea încărcăturii Грузоотправитель	II „Minăscurtă Constantin” tel. 069232732		

Plătitorul-
Плательщик **IP Gimnaziul „A. Porcescu” Căinari Vechi, r-nul Soroca**

Adresa-
Адрес s. Căinari Vechi, r-nul Soroca
Contul nr.
№ Счета În banca: Trezoreria de stat
В банке

Destinatarul
инкăрцăтурii
Грузополучатель **IP Gimnaziul „A. Porcescu” Căinari Vechi, r-nul Soroca**

Contract-comandă Договор-заказ	Data expedierii Дата отгрузки din	Modul de expediere și nr. Chitanței/scrisorii de transport Способ отправления и № Квит.Накладной
-----------------------------------	---	--

Informații suplimentare
Дополнительные сведения

Denumirea Наименование	Un. mas. Ед. Изм.	Cantitatea Количество	Prețul Цена (lei)	Suma Сумма (lei)
Elaborarea Avizului de verificare a devizelor de cheltuieli la obiectul: „IP Gimnaziul „Andrei Porcescu” din s. Căinari Vechi, r-nul Soroca. Lucrări de demontare și montare a unui cazan pe gaz natural nou cu puterea termică echivalentă.”	set	1	660,00	660,00
Inclusiv TVA – 20%				110,0
Total				660,00

(șase sute șaiszeci lei)

Furnizorul

II „Minăscurtă Constantin”



Obiect: IP Gimnaziul "Andrei Porcescu" din s.
Cănanii Vechi, rn. SorocaInvestitor: IP Gimnaziul "Andrei Porcescu"
din s. Cănanii Vechi, rn. Soroca

Catalog de prețuri unitare pentru obiectul

Lucrări de demontare și montare a unui cazan pe gaz natural nou cu puterea termică echivalentă.

Nr. crt.	Simbol norme și Cod resurse	Denumire lucrări, cheltuieli și resurse	U.M.	Consum de resurse pe unitate de măsură	Valoare, lei	
					Pe unitate de măsură	Total incl. salariu
1	2	3	4	5	6	7
		I. Lucrari de reparatii la instalatii de incalzire				
1	RpIA53A	Demontarea cazanelor de incalzire centrala tip PEGASUS F3 N255 - 255 kW/ora	buc			1 176,14
						1 062,12
	7136040011800	Instalator incalzire	h-om	12,5000	84,97	1 062,12
	2320146200755	Petrol distilat tip 0/200 NP-NID 767	l	0,5000	25,20	12,60
	1711317309326	Cirpe de sters	kg	0,1000	14,20	1,42
	2952270007602	Tirfor 1,5 tf	h-ut	0,2500	400,00	100,00
2	TrB05B2-1	Transportul, prin purtare directa, al materialelor incomode, avind peste 25 kg, pe distanta de 10 m	t			101,96
						101,96
	9310060019900	Muncitor necalificat	h-om	1,2000	84,97	101,96
3	RpIA59C	Demontarea pompei de recirculatie a apei calde cu conducta de 1 1/2" Material marunt=1,050	buc			301,12
						237,92
	7136040011800	Instalator incalzire	h-om	2,8000	84,97	237,92
	1711317309326	Cirpe de sters	kg	0,0300	14,20	0,43
	2320146200755	Petrol distilat tip 0/200 NP-NID 767	l	0,1000	25,20	2,77
	2952270007602	Tirfor 1,5 tf	h-ut	0,1500	400,00	60,00
4	RpID19A	Demontarea robinetilor din otel pentru instalatii de incalzire centrala cu diametrul pina la 2" = 40mm	buc			90,72
						76,47
	7136040011800	Instalator incalzire	h-om	0,9000	84,97	76,47
	3110500002401	Aparat de sudura 28-35 Kw	h-ut	0,1500	95,00	14,25
5	RpID24F	Demontarea robinetilor cu ventil, din otel, turnat, cu flanse cu diametrul 3"	buc			28,89
						28,89
	7136040011800	Instalator incalzire	h-om	0,3400	84,97	28,89
6	RpIC20A1	Demontarea tevii negri, pentru constructii, montate la incalzire centrala prin sudare, la constructii industriale, la legarea aparatelor, a coloanelor de distributie etc, avind diametrul de 51x3.5-76x3.5 mm	m			73,86
						59,48
	7136040011800	Instalator incalzire	h-om	0,7000	84,97	59,48
	2411115904512	Oxigen tehnic gazos S2031	m3	0,1000	6,20	0,62
	2413547308164	Carbura de calciu tehnica (carbide) S102	kg	0,2700	46,00	12,46
	2735725903453	Sirma pt. sudura, obisnuita dn=3,25	kg	0,0400	33,00	1,31
7	RpIC33D	Taierea manuala a tevii din otel pentru instalatii, cu ferastraul de mina, teava avind diametrul de 3"	buc			27,19
						27,19
	7136040011800	Instalator incalzire	h-om	0,3200	84,97	27,19
8	RpIC33C	Taierea manuala a tevii din otel pentru instalatii, cu ferastraul de mina, teava avind diametrul de pina la 1 1/2"	buc			19,54
						19,54
	7136040011800	Instalator incalzire	h-om	0,2300	84,97	19,54

1	2	3	4	5	6	7
9	RpIC02D1	Montarea tevii, negre, pentru instalatii, la incalziri centrale, asamblate prin sudare la legaturile corpurilor si aparatelor de incalzire, pentru constructii industriale, avind diametrul 2"1/2 - 65x3mm Materiale marunte (dispoz. de sustinere, ulei)=1,010	m			297,99 133,40
	7136040011800	Instalator incalzire	h-om	1,5700	84,97	133,40
	2722103300000	Teava neagra pentru instalatii	m	1,0200	145,00	149,35
	2411115904512	Oxigen tehnic gazos S2031	m3	0,1040	6,20	0,65
	2413547308164	Carbura de calciu tehnica (carbid) S102	kg	0,2490	46,00	11,62
	2735725903453	Sirma pt. sudura, obisnuita dn=3,25	kg	0,0900	33,00	2,97
	2875274021000	Curba pentru sudura	buc	0,0300	0,00	0,00
10	RpIC02C	Montarea tevii, negre, pentru instalatii, la incalziri centrale, asamblate prin sudare la legaturile corpurilor si aparatelor de incalzire, pentru constructii de locuit si social culturale, avind diametrul 1 1/2" - 40x3 Materiale marunte (dispoz. de sustinere, ulei)=1,010	m			324,52 138,50
	7136040011800	Instalator incalzire	h-om	1,6300	84,97	138,50
	2722103300000	Teava neagra pentru instalatii	m	1,0200	99,00	101,97
	2411115904512	Oxigen tehnic gazos S2031	m3	0,1590	6,20	0,99
	2413547308164	Carbura de calciu tehnica (carbid) S102	kg	0,4040	46,00	18,75
	2735725903453	Sirma pt. sudura, obisnuita dn=3,25	kg	0,0780	33,00	2,64
	1714227322940	Cinepa fuior	kg	0,3300	164,50	54,70
	2430116103294	Vopsea miniu plumb v.351-3 NTR 90	kg	0,0660	86,40	5,83
	2875274021000	Curba pentru sudura	buc	0,0300	38,00	1,14
11	RpIC28C	Montarea sau intercalarea pe conducte a fittingurilor, la conductele existente de incalzire centrala (cot, reductii, etc), cu diametrul 3"	buc			541,56 384,06
	7136040011800	Instalator incalzire	h-om	4,5200	84,97	384,06
	2523156713800	Fitinguri din fonta	buc	1,0000	129,00	129,00
	1714227322940	Cinepa fuior	kg	0,0720	164,50	11,93
	2430116103294	Vopsea miniu plumb v.351-3 NTR 90	kg	0,1740	86,40	15,01
	2320116200573	Benzina auto	l	0,0650	24,00	1,56
12	RpIC28B	Montarea sau intercalarea pe conducte a fittingurilor, la conductele existente de incalzire centrala (racord olandez, etc), cu diametrul 1 1/2"	buc			333,67 172,49
	7136040011800	Instalator incalzire	h-om	2,0300	84,97	172,49
	2523156713801	Fitinguri din fonta, racord olandez	buc	1,0000	136,00	136,00
	1714227322940	Cinepa fuior	kg	0,0540	164,50	9,04
	2430116103294	Vopsea miniu plumb v.351-3 NTR 90	kg	0,1690	86,40	14,69
	2320116200573	Benzina auto	l	0,0600	24,00	1,44
13	RpIC28B	Montarea sau intercalarea pe conducte a fittingurilor, la conductele existente de incalzire centrala (mufa, niplu, cot, reductii, etc), cu diametrul 1 1/2"	buc			253,35 172,49
	7136040011800	Instalator incalzire	h-om	2,0300	84,97	172,49
	2523156713802	Fitinguri din fonta-cot,mufa,reductie	buc	1,0000	56,00	56,00
	1714227322940	Cinepa fuior	kg	0,0540	164,50	8,84
	2430116103294	Vopsea miniu plumb v.351-3 NTR 90	kg	0,1690	86,40	14,58
	2320116200573	Benzina auto	l	0,0600	24,00	1,44
14	RpIC36C	Sudarea tevii de constructii, executata la pozitie normala de lucru, cu diametrul 83x3.5 mm Materiale marunte=1,050	buc			136,30 84,97
	7136040011800	Instalator incalzire	h-om	1,0000	84,97	84,97
	2735725900530	Sirma pt. sudura, obisnuita dn=1.0	kg	0,0650	33,00	2,25
	2411115904512	Oxigen tehnic gazos S2031	m3	0,0680	6,20	0,44
	2413547308164	Carbura de calciu tehnica (carbid) S102	kg	0,2200	46,00	10,64
	3110500002401	Aparat de sudura 28-35 Kw	h-ut	0,4000	95,00	38,00
15	RpID11C	Montarea robinetului din fonta si alama, cu mufa cu diametrul de 1 1/2" Materiale marunte si de montaj(garnituri, cinepa, ulei)=1,025	buc			40,78 40,78
	7136040011800	Instalator incalzire	h-om	0,4800	84,97	40,78
	2913124503191	Robinet din fonta si alama	buc	1,0000	0,00	0,00
16	RpID10D	Montarea robinetului de retinere, cu clapa, drept, din fonta, cu flanse, Pn 10 at, cu diametrul de 2 1/2"	buc			410,60 146,15

1	2	3	4	5	6	7
	7136040011800	Instalator incalzire	h-om	1,7200	84,97	146,15
	2913124503153	Robinet de retinere cu clapa, drept, din fonta cu flanse Pn=10at	buc	1,0000	0,00	0,00
	2682117323463	Garnituri din fire de azbest grafitate d=5-9 mm	kg	0,0340	186,00	6,51
	1542126108945	Ulei de in sicutivat	kg	0,0600	84,00	5,04
	1450336200168	Grafit flotat	kg	0,0600	375,00	22,50
	2874115802544	Surub cap hexagonal M 20 x 65	buc	16,0000	12,60	201,60
	2874115840601	Piulita hexag. M20	buc	16,0000	1,80	28,80
17	IA18B	Armaturi fine pentru cazanele de incalzire centrala: manometru cu robinet de control	buc			351,42
						33,99
	7136040011749	Instalator incalzire si gaze	h-om	0,4000	84,97	33,99
	3320500000000	Armatura fina: manometru-termometru	buc	1,0100	310,00	313,10
	1714227322940	Cinepa fuior	kg	0,0060	164,50	0,82
	2430126100338	Solutie de etansare	kg	0,0120	350,00	3,50
18	VA19A	Montarea canalelor de ventilatie la inaltimea de la podea pina la 3 m din tabla zincata sau aluminiu, 0,5 mm grosime, avind diametrul sectiunii circulare de 200 mm. Normele si marca resurselor cu valoarea 0 (zero) se determina dupa proiect Materiale marunte (cirpe de sters, silicon)=1,010	m2			2 676,95
						142,86
	7136060011900	Instalator ventilare si conditionare aer	h-om	1,6790	84,97	142,86
	2626147370009	Canale de ventilare metalice* -inox	m2	1,0000	1 250,00	1 265,63
	2811236828003	Dispozitiv-clapeta, element vizitare	buc	0,6250	580,00	366,13
	1122277651000	cot de inox	buc	1,2350	156,00	195,00
	2874115837749	Fixari	buc	1,2500	135,00	170,44
	2523156719501	Reductie	buc	0,6250	540,00	340,88
	2874135840405	Piulite uzuale hexagonale M 6	buc	15,0000	4,00	60,60
	2874125881198	Saiba plata pentru metal M 6	buc	15,0000	0,70	10,61
	2874115819963	Suruburi cap hexagonal 6 x 25 mm	buc	15,0000	4,40	66,66
	2524217304531	Fisie de etansare	m	0,6300	78,00	49,72
	2952160007250	Utilaj de ridicat	h-ut	0,0540	150,00	8,44
		2. Lucrari de montare				
19	IA14D	Cazan de preparare agent termic pentru incalzire (apa calda 90/70 grade), de otel, monobloc, avind puterea calorica de 211 - 290 kw	buc			5 878,12
						2 676,55
	7136040011749	Instalator incalzire si gaze	h-om	45,0000	84,97	2 676,55
	2875274401000	Flansa plata Pn 6, d=65mm	buc	2,0000	481,00	962,00
	2874115818410	Surub cu cap hexagonal precis M 16 x 50	buc	8,0000	8,20	65,60
	2874115840558	Piulita hexag. M16	buc	8,0000	8,00	64,00
	2874125881344	Saiba plata M 18	buc	8,0000	0,90	7,20
	1711317306661	Bumbac de sters	kg	0,1250	16,40	1,97
	2513206622020	Placa marsit de 3,0 mm, 25 at.	kg	0,2800	360,00	100,80
	29522700076021	Aparat de tractiune (tirfor) 0,015 MN (1,5 tf)	h-ut	8,0000	250,00	2 000,00
20	IA34A	Arzator cu ardere fortata pentru combustibil gazos, avind puterea maxima a flacarii de pina la 480 kw	buc			485,53
						424,85
	7136040011749	Instalator incalzire si gaze	h-om	5,0000	84,97	424,85
	2513206622159	Placa marsit de 3,0 mm, 100 at.	kg	0,1500	360,00	54,00
	1542126108945	Ulei de in sicutivat	kg	0,0600	84,00	5,04
	1711317306661	Bumbac de sters	kg	0,1000	16,40	1,64
21	RpIA57C	Montarea pompei de circulatie a apei calde, cuplata cu motor electric de 0,75 - 11 kw si conducta 1"-3" Material marunt si de montaj (suruburi, garnituri, bumbac, vopsea, etc)=1,015	buc			533,57
						509,82
	7136040011800	Instalator incalzire	h-om	6,0000	84,97	509,82
	2912245788000	Pompa de circulatie a apei calde	buc	1,0000	0,00	0,00
	3110500002401	Aparat de sudura 28-35 Kw	h-ut	0,2500	95,00	23,75
		3. Utilaj				
22	RpIA02A	Cazane monobloc, automatizate, de incalzire centrala, indigene sau din import, de tip ENERSAVE ENP 230 (230 kW/h) pentru apa menajera Material marunt si de montaj (surub, flanse, tabla)=1,010	buc			91 273,70
						0,00
	2822125730100	Cazan de incalzire centrala monobloc automatizat	buc	1,0000	90 370,00	91 273,70

1	2	3	4	5	6	7
23	RpIA19A	Arzatoar monobloc, automatizate tip RS 34 TL, pentru combustibil gazos, la cazanele si centralele de incalzire Material marunt si de montaj (placi marsit, vopsea, etc)=1,010	buc			77 042,80 <hr/> 0,00
	2875274121800	Arzator monobloc automatizat	buc	1,0000	76 280,00	77 042,80

APROBAT:

Intocmit

Iu. Curosu,
cert. nr.168 seria 2020-D

(funcția, semnătura, numele, prenumele)

Investitor

Grigore Marinescu,
director

(funcția, semnătura, numele, prenumele)



L.S.

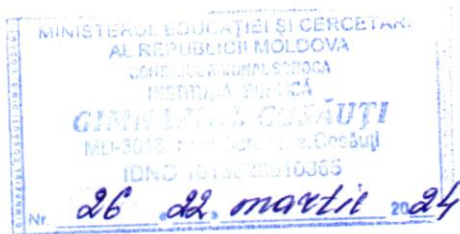

Şefei DÎ Soroca

D-na Prodan Elena

Demers

Prin prezentul, administrația I.P.Gimnaziul Cosăuți, roagă alocarea sumei de 44 969,15 (patruzeci și patru mii nouă sute șazeci și nouă) lei pentru lucrări de demontare și montare a pompei de circulație din cazangeria gimnaziului și 480 (patru sute optzeci) lei pentru întocmirea avizului de verificare la documentația de deviz.

Suma totală necesară este de 45 449,15 (patruzeci și cinci mii patru sute patruzeci și nouă) lei.

Vă informăm ca una dintre pompele cazangeriei are o uzură de peste 10 ani și în ultima perioadă de timp tot mai des se oprește din funcțiune. La moment este într-o stare avariată, ceea ce ar împiedica asigurarea regimului termic favorabil în perioada sezonului rece.

Comisia de examinare a stării tehnice a constatat că pompa nu poate fi reparată și este necesar procurarea unei pompe noi.

Director IP Gimnaziul Cosăuți  L.Alexandrov

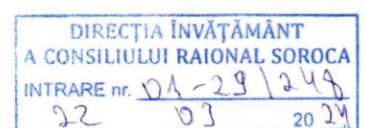

Act
de examinare a stării tehnice a pompei
din cazangeria I.P.Gimnaziul Cosăuți
din 05.02.2024

Noi, comisia, în componența căreia sunt: directorul I.P.Gimnaziul Cosăuți, d-na Alexandrov Ludmila, directorul-adjunct, d-na Lozan Inga, inginer-șef Î.M. „Hoterm Servicii”, d-l Jordan Vasile, pe data de 06.02.2024 am examinat starea tehnică a pompei cu maraca DAB PUMPS S p A - Via M Polo,14-MESTRINO (PD) din cazangeria gimnaziului, instalată în anul 2010 și am observat că pompa are o defecțiune tehnică (motorul uneori se oprește brusc din funcțiune sau produce un sunet deosebit și nu pompează suficient cantitatea de apă prin sistemă).

Comisia a constatat că pompa nu poate fi reparată și pusă în funcțiune și este necesar procurarea unei pompe noi.

Directorul I.P.Gimnaziul Cosăuți

Director-adjunct

Inginer-șef Î.M. „Hoterm Servicii”



L. Alexandrov

I. Lozan

V. Jordan



SPECIFICAȚII DE PREȚ - conform datelor din anexa nr.23

Numărul procedurii de achiziție
Obiectul achiziției: lucrări de demontare și montare a pompei de circulație din cazangeria IP Gimnaziul Cosouți din s. Cosouți, rn. Soroca.

Nr crt.	Simbol norme și Cod resurse	Lucrări și cheltuieli	U.M.	Cantitate conform datelor din proiect	Valoarea de deviz, lei	
					Pe unitate de măsură incl. salariu	Total incl. salari
1	2	3	4	5	6	7
		1. Lucrari de montare				
1	RpIA59C	Demontarea pompei de circulație a apei calde cu conducta de 2 1/2" Material marunt=1,05	buc	1,000	263,79 ----- 237,92	263,79 ----- 237,92
2	RpIA57C	Montarea pompei de circulație a apei calde, tip BPH 150/340 65T, cuplata cu motor electric de 0,75 - 11 kw si conducta 2 1/2" Material marunt si de montaj (suruburi, garnituri, bumbac, vopsea, etc)=1,01	buc	1,000	563,57 ----- 509,82	563,57 ----- 509,82
3	RpEE24C	Demontarea aparatelor electrice pentru curent tari : tripolare intreruptoare automate de scara, automate de protectie de 25-350 A	buc	1,000	49,28 ----- 49,28	49,28 ----- 49,28
4	RpEE01C	Montarea interupatoarelor tripolare pachet 10-63 A, montate aparent pe dibluri, console sau in cutiile tablourilor, racordate la conductori din cupru sau aluminiu	buc	2,000	954,39 ----- 86,67	1 908,78 ----- 173,34

1	2	3	4	5	6	7
		Total	lei			2 785,42
		Contributii de asigurari sociale	24,00%			232,89
		Cheltuieli de transport	10,00%			173,88
		Total	100,0+			3 192,19
		Cheltuieli de regie	76,00%			737,47
		Total	100,00 +			3 929,66
		Beneficiu de deviz	6,00 %			235,78
		Total Lucrari de montare				4 165,44
		Inclusiv salariu				970,36
		2. Utilaj				
5	RpIA57C	Pompa de circulatie a apei calde, DAB tip BPH 150/340 65T, cuplata cu motor electric de 3 kw si conducta 2 1/2"	buc	1,000	32 547,25	32 547,25
		Material marunt si de montaj (suruburi, garnituri, bumbac, vopsea, etc)=1,01			0,00	0,00
		Total	lei			32 547,25
		Cheltuieli de achizitionare-depozitare	1,20 %			390,57
		Total Utilaj				32 937,82
		Inclusiv salariu				

		Total	lei			37 103,26
		Executarea calcului de deviz	1,00 %			371,03

1	2	3	4	5	6	7
		Total	100,0+			37 474,21
		TVA	20,00%			7 494,86
						44 969,15
		Total deviz:				-----
		Inclisiv salariu				970,36

SEMNĂTURILE PĂRȚILOR

Prestatorul servicii

Beneficiarul

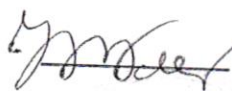
 Vladimir Ceban

 Ludmila Alexandrov

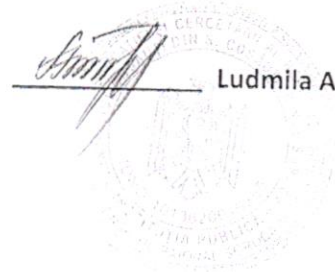

**IP Gimnaziul Cosăuți
s. Cosăuți, r-nul Soroca**

Referință: Hotărîrea Guvernului R.M.
nr.361 din 25.06.1996 „Cu privire la asigurarea
calității construcțiilor” Anexa nr.1 Regulamentul
„Cu privire la verificarea proiectelor
și a execuției construcțiilor și expertizarea
tehnică a proiectelor și construcțiilor”

AVIZ DE VERIFICARE

la documentația de deviz

**„IP Gimnaziul Cosăuți din s. Cosăuți, r-nul Soroca. Lucrări de demontare și montare
a pompei de circulație din cazangeria Gimnaziului.”
(devize locale)**

**Beneficiar: IP Gimnaziul Cosăuți
s. Cosăuți, r-nul Soroca**

Documentația de deviz a fost elaborată de devizier:
Curoșu Iurie (certificat seria ED-2020 nr. 168D).

1. Baza de proiectare:

Antemăsurători. Lista cu cantitățile de lucrări necesare de executat aprobată de beneficiar.

2. Date privind verificarea documentației de deviz:

Verificarea documentației de devize s-a efectuat de verificator:

Constantin Mînescuț Verificator de proiecte (Devize)
Certificat Seria 2021-VP nr. 075D

3. Date generale:

Devizul de cheltuieli este elaborat conform cerințelor CP L.01.01-2012 „Instrucțiuni privind întocmirea devizelor pentru lucrări de construcție-montaj prin metoda de resurse” și „Hotărîrii Guvernului Republicii Moldova nr.1570 din 09 decembrie 2002 „Cu privire la măsurile urgente de trecere la baza nouă de deviz în construcții”.

4. Costul lucrărilor de deviz:

Verificării s-au supus devizele locale de cheltuieli în sumă de **44,97 mii lei.**

[Signature]
68/24.02.2024

5. Date privind rezultatele verificării documentației de deviz:

La obiectul menționat se prevede de executat următoarele lucrări de bază:

1. Demontarea pompei de circulație a apei calde cu conducta de 2 1/2".
2. Montarea pompei de circulație a apei calde, tip BPH 150/340 65T.
3. Demontarea aparatelor electrice pentru curent tari (automate de protecție de 25-350 A).
4. Montarea interupatoarelor tripolare pachet 10-63 A.

Verificării s-a supus corectitudinea aplicării prețurilor la materiale și mecanisme, comparativ cu cele la nivelul trimestrului I, anul 2024 (prețuri de piață), normelor, indicatoarelor la elaborarea devizului de cheltuieli, cotelor cheltuieli asigurări sociale, transport, regie, beneficiul de deviz și TVA, incluse în devizele locale.

6. Concluzii:

În rezultatul examinărilor și verificărilor efectuate, ținând cont de obiecțiile verificatorului, costul lucrărilor de deviz la obiectul „**IP Gimnaziul Cosăuți din s. Cosăuți, r-nul Soroca. Lucrări de demontare și montare a pompei de circulație din cazangeria Gimnaziului.**” (deviz local), se recomandă spre aprobare cu costul orientativ în valoare de **44,97 mii lei inclusiv TVA 20%**.

Responsabilitatea pentru corectitudinea calculării cantităților de lucrări incluse în deviz revine elaboratorului de devize atestat și reprezentantului de specialitate al beneficiarului.

Verificator de proiecte

Constantin Mînescu

Atestat
Data atestării
68/24.02.2024

Furnizorul Поставщик	IP „Minăseurtă Constantin”	Factura Счет-фактура	Nr. 57VD din 23.02.2024
Codul fiscal/TVA - Фиск. код/НДС	1609660026033 - 0207877		
Adresa- Адрес	or. Chișinău, bul. Ștefan cel Mare, 3 ap. 240		
c/d Счет	2251700435MD; IBAN – MD81EX0000002251700435MD		
În banca В банке	BC „Eximbank” SA, fil. Nr. 19		
Codul băncii - Код банка	EXMMMD22476		
Expeditorul încărcăturii Грузоотправитель	IP „Minăseurtă Constantin” tel. 069232732		

Plătitorul-
Плательщик **IP Gimnaziul Cosăuți, r-nul Soroca**

Adresa-
Адрес s. Cosăuți, r-nul Soroca
Contul nr.
Счет № În banca: Trezoreria de stat
№ Счета В банке

Destinatarul
инкари
Грузополучатель **IP Gimnaziul Cosăuți, r-nul Soroca**

Contract-comandă Договор-заказ	Data expedierii Дата отгрузки din	Modul de expediere și nr. Chitanței/scrisei de transport Способ отправления и № Квит. Накладной
-----------------------------------	---	---

Informații suplimentare
Дополнительные сведения

Denumirea Наименование	Un. mas. Ед. Изм.	Cantitatea Количество	Prețul Цена (lei)	Suma Сумма (lei)
Elaborarea Avizului de verificare a devizelor de cheltuieli la obiectul: „IP Gimnaziul Cosăuți din s. Cosăuți, r-nul Soroca. Lucrări de demontare și montare a pompei de circulație din cazangeria Gimnaziului.”	set	1	480,00	480,00
Inclusiv TVA – 20%				80,0
Total				480,00

(patru sute optzeci lei)

Furnizorul

IP „Minăseurtă Constantin”

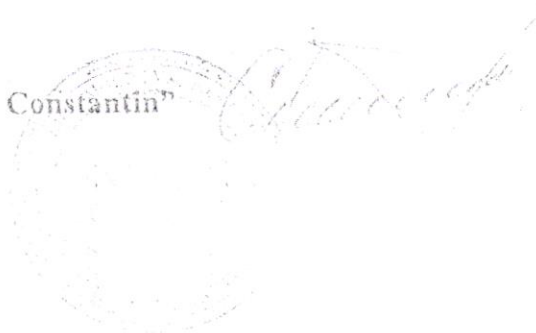



MINISTERUL EDUCAȚIEI ȘI CERCETĂRII
AL REPUBLICII MOLDOVA

DIRECȚIA ÎNVĂȚĂMÂNT SOROCA

INSTITUȚIA PUBLICĂ „GIMNAZIUL CERLINA”
MD-6641, satul Cerlina, raionul Soroca
Tel. 0230 59 4 55 / E-mail: gimnaziulcerlina@mail.ru



Către Direcția Învățământ Soroca și
Consiliul Raional Soroca

DEMERS

Prin prezenta, administrația IP Gimnaziul Cerlina, conform deciziei Consiliului de administrație proces-verbal nr. 4 din 17.11.2023 și a prescripției CSP proces-verbal nr. 18 din 11.09.2023, solicită alocarea mijloacelor financiare pentru schimbarea a 21 ferestre de la blocurile de studii care au putrezit și nu corespund normativelor sanitare din imposibilitatea de deschidere și aerisire a încăperilor și menținerea căldurii pe timp de iarnă în sălile de clasă.

Conform măsurărilor realizate de specialiștii în domeniu a fost elaborat devizul de cheltuieli :

Înlocuirea ferestrelor - de 230058,50 lei
Reparația glafurilor - de 123894,70 lei.

Devizul de cheltuieli se anexează.

Director IP Gimnaziul Cerlina



/ Țui Viorica



Deviz local de resurse № 01-11-2023

Lucrari de reparatie (Inlocuirea ferestrelor)

Valoarea de deviz 230 058,50 lei

Intocmit in prețuri curente 16.11.2023

№ crt.	Simbol norme și Cod resurse	Denumire lucrări și cheltuieli	U.M.	Cantitate conform datelor din proiect	Valoarea de deviz, lei	
					Pe unitate de măsură	Total
1	2	3	4	5	6	7
		Total borderou de resurse № 01-01-2018:				

Manopera :

1.	7129200011200	Finisor MP	h-om			
2.	9310060019922	Muncitor deservire	h-om			
		Total manopera				7 344,18

Materiale:

1.	2416566101572	Spuma de poliuretan	kg			
2.	2430226101600	Chit silionic	kg			
3.	2812106308044	Ferestre din mase plastice, inclusiv feronerie si accesorii	m2			
4.	2874115833870	Suruburi autofiletante	buc			
5.	2881116001666	Hirtie slef.usc.sticla foi 23 x 30 gr 25 S 1581	buc			
		Total materiale de construcții				222 226,39

Utilaje de construcții:

1.	2922140006702	Macara de fereastră	h-ut			
2.	2952270007609	Masina de gaurit electrica	h-ut			
		Total utilaje de construcții				487,93

Total	lei	143 112,4 1
Asigurarea sociala	24 %	975,98
Cheltuieli de transport	10 %	13 871,08
Total		157 959,4 7
Cheltuieli de regie	14,5 %	22 904,13
Total		180 863,6 0
Beneficiu	6 %	10 851,82
Total		191 715,4 2
TVA	20 %	38 343,08
Total		230 058,5 0

Total deviz:

230 058,5
0

IP "Gimnaziul Cerlina"

(denumirea obiectivului)

DEVIZ LOCAL № 01-11-2023**Lucrari de reparatie (Inlocuirea ferestrelor)**

Valoarea de deviz 230 058,50 lei

Intocmit in prețuri curente 16.11.2023

№ crt.	Simbol norme și Cod resurse	Lucrări și cheltuieli	U.M.	Cantitate conform datelor din proiect	Valoarea de deviz, lei	
					Pe unitate de măsură	Total
1	2	3	4	5	6	7
1	RpCP33C	Inlocuirea ferestrelor din mase plastice, cu unul sau mai multe canaturi, avind suprafata peste 2,5 mp (cu deschidere dubla, sticla ,plasa antimoschite) Materiale marunte (apa, cirpe, sipci etc.)=1,0100	m2	68,3700	2 093,20	143 112,41

	Total	lei	143 112,41
	Asigurarea sociala	24 %	975,98
	Cheltuieli de transport	10 %	13 871,08
	Total		157 959,47
	Cheltuieli de regie	14,5 %	22 904,13
	Total		180 863,60
	Beneficiu	6 %	10 851,82
	Total		191 715,42
	TVA	20 %	38 343,08
	Total		230 058,50
	Total deviz: Inclusiv salariu		230 058,50

Intocmit



Obiect IP "Gimnaziul Cerlina"

Investitor IP "Gimnaziul Cerlina"

Catalog de prețuri unitare pentru obiectul

№ crt.	Simbol norme și Cod resurse	Denumire lucrări, cheltuieli și resurse	U.M.	Consum de resurse pe unitate de măsură	Valoare, lei	
					Pe unitate de măsură	Total
1	2	3	4	5	6	7
1	RpCP33C	Inlocuirea ferestrelor din mase plastice, cu unul sau mai multe canaturi, avind suprafata peste 2,5 mp (cu deschidere dubla, sticla ,plasa antimoschite) Materiale marunte (apa, cirpe, sipci etc.)=1,0100	m2			2 093,20
	7129200011200	Finisor MP	h-om	0,6200	84,97	52,68
	9310060019922	Muncitor deservire	h-om	0,0800	84,97	6,80
	2812106308044	Ferestre din mase plastice, inclusiv feroneria si accesoriile	m2	1,0000	1 940,50	1 959,90
	2874115833870	Suruburi autofiletante	buc	3,0000	6,15	18,63
	2416566101572	Spuma de poliuretan	kg	0,1650	150,99	25,16
	2430226101600	Chit siliconic	kg	0,1230	188,22	23,38
	2881116001666	Hirtie slef.usc.sticla foi 23 x 30 gr 25 S 1581	buc	0,4000	4,31	1,74
	2922140006702	Macara de fereastră	h-ut	0,0200	45,00	0,90
	2952270007609	Masina de gaurit electrica	h-ut	0,1000	40,00	4,00
		Cheltuieli directe	lei			143 112,41

APROBAT:

Intocmit

Investitor

(funcția, semnătura, numele, prenumele)

(funcția, semnătura, numele, prenumele)

L.S.

L.S.

Reparatia glafurilor ferestrelor IP "Gimnaziul Cerlina"

(denumirea obiectivului)

Formular Nr.3

WinCmeta

Deviz local de resurse № 02.11.23 Lucrari de reparatie a glafurilor

Valoarea de deviz 123 894,70 lei

Intocmit in prețuri curente 17.11.2023

№ crt.	Simbol norme și Cod resurse	Denumire lucrări și cheltuieli	U.M.	Cantitate conform datelor din proiect	Valoarea de deviz, lei	
					Pe unitate de măsură	Total
1	2	3	4	5	6	7
		Total borderou de resurse № 01.11.23:				

Manopera :

1.	7122050013400	Zidar	h-om	16,7000	84,97	1 419,00
2.	7122050013401	Zidar cat.4	h-om	37,5750	84,97	3 192,74
3.	7122050013442	Tencuitor	h-om	341,9300	84,97	29 053,80
4.	7141020013300	Zugrav vopsitor	h-om	29,5025	84,97	2 506,82
5.	7141020013301	Zugrav vopsitor cat. 3	h-om	5,0100	84,97	425,70
6.	7213050013100	Tinichigiu	h-om	3,3300	84,97	282,95
7.	7422010060100	Timplar	h-om	90,1700	84,97	7 661,74
8.	9310060019920	Muncitor deservire CM	h-om	92,1900	84,97	7 833,38
		Total manopera				94 590,54

Materiale:

1.	1421102200496	Nisip sortat nespalat de riu si lacuri 0,0-1,0 mm	m3	0,3340	356,00	118,90
2.	1421102200513	Nisip sortat nespalat de riu si lacuri 0,0-3,0 mm	m3	2,3002	356,00	818,87
3.	1711317306661	Bumbac de sters	kg	2,0875	10,00	20,88
4.	2416586105303	Amorsa-grund	kg	32,7000	16,67	545,11
5.	2430116103800	Vopsea pe baza de copolimeri vinilici	kg	16,7000	32,74	546,76
6.	2430226101010	Grund cu quart "Gleta"	kg	17,3262	31,67	548,72
7.	2462106110132	Aracet CPMB	kg	12,5250	2,36	29,57
8.	2614122601913	Impaslitura din fibra de sticla tip 160gr/m2	m2	91,8500	9,17	842,26
9.	2651122100402	Ciment metalurgic cu adaosuri M 30 saci S1500	kg	618,3620	2,30	1 422,24
10.	2652102100713	Var pasta	m3	0,1670	9 041,20	1 509,88
11.	2653102100830	Ipsos pentru constructii tip A	kg	2,5050	4,50	11,27
12.	2653102100831	Amestec uscat	kg	596,1900	2,36	1 407,60
13.	26531021008311	Tink	kg	96,0250	30,10	2 890,35
14.	2653102100833	Chit pe baza de ipsos "Eurofin"	kg	88,0842	7,60	669,44
15.	2664102101000	Mortar M100(pt.informatie)	m3	1,8550	0,00	0,00
16.	2681126001472	Hirtie slefuita uscata 23x30 gr 6	buc	20,8750	4,17	87,05
17.	2743123549025	Cornier perforat de aluminiu cu plasa	m	350,7000	5,56	1 949,89
18.	2743123549027	Pervazuri (baghete) din metal foi cu stut de protectie,gr.0,5mm.,desfasurata 300mm.	m	37,0000	116,70	4 317,90
19.	2874115829126	Suruburi cu cap inecat crestet 6 x 30 mm	buc	222,0000	0,45	99,90
20.	4100116202818	Apa pentru mortare si betoane	m3	0,9991	0,00	0,00
21.	4100126202818	Apa	m3	0,2504	0,00	0,00
22.	810741	Hirtie pentru slefuit uscata	buc	12,9875	4,17	54,15

		Total materiale de construcții				28 662,46
--	--	---------------------------------------	--	--	--	------------------

Utilaje de construcții:

1.	2922140006702	Macara de fereastră	h-ut	0,3710	45,00	16,70
2.	2922140006703	Macara fereastră de 0,0015 MN (0,15 tf)	h-ut	0,3700	45,00	16,65
3.	2952160007200	Utilaj de ridicat pentru lucrari de finisaj	h-ut	7,0499	45,00	317,25
4.	2952240004021	Mixer electric	h-ut	1,6282	40,00	65,13
5.	2952270003817	Malaxor pentru mortar de 200 L actionat electric	h-ut	0,3710	40,00	14,84
6.	2952270007607	Masina de gaurit electrica cu ajutor de snec	h-ut	0,2505	40,00	10,02
		Total utilaje de construcții				641,70

Total	lei	70 707,46
Asistenta sociala	24 %	12 570,27
Cheltuieli de transport	10 %	1 789,07
Total		85 066,80
Cheltuieli de regie	14,5 %	12 334,69
Total		97 401,49
Beneficiu	6 %	5 844,09
Total		103 245,58
TVA	20 %	20 649,12
Total		123 894,70
Total deviz:		123 894,70



Intocmit

(funcția, semnătura, numele, prenumele)

Reparatia glafurilor ferestrelor IP "Gimnaziul Cerlina"

(denumirea obiectivului)

DEVIZ LOCAL № 02.11.23

Lucrari de reparatie a glafurilor

Valoarea de deviz 123 894,70 lei

Intocmit in prețuri curente 17.11.2023

№ crt.	Simbol norme și Cod resurse	Lucrări și cheltuieli	U.M.	Cantitate conform datelor din proiect	Valoarea de deviz, lei	
					Pe unitate de măsură incl. salariu	Total incl. salariu
1	2	3	4	5	6	7
1	RpCI42A	Demontarea glafurilor-lacrimar deteriorate	m	37,0000	12,35 11,90	456,79 440,14
2	CN53A	Grunduirea suprafetelor interioare si exterioare a glafurilor	m2	92,7500	5,26 2,55	487,69 236,43
3	RpCJ06B	Reparatii de tencuieli interioare, in jurul tocurilor si pervazurilor, la usi si ferestre, de 2 cm grosime, driscuite, executate cu mortar de ciment-var marca 25 T, avind spaletii drepti, intre 15 - 25 cm latime	m	167,0000	69,67 56,08	11 634,50 9 365,40
4	RpCJ06B	Reparatii de tencuieli exterioare, in jurul tocurilor si pervazurilor, la usi si ferestre, de 2 cm grosime, driscuite, executate cu mortar de ciment- M100, avind spaletii drepti, intre 15 - 25 cm latime	m	204,0000	63,40 56,08	12 934,58 11 440,36
5	CK18C	Montarea cornierilor perforate din aluminiu cu plasa la glafuri	m	334,0000	28,34 22,09	9 466,79 7 378,79
6	CF17C	Diverse lucrari - strat de impaslitura din fibra de sticla aplicat pe suprafata elementelor prefabricate din b.c.a. lipit cu aracet, inclusiv stratul de amorsaj	m2	83,5000	27,44 16,99	2 290,83 1 419,00
7	CF52B	Tencuieli interioare si exterioare de 5 mm grosime, executate manual, cu amestec uscat pe baza	m2	83,5000	151,20 130,00	12 624,91 10 855,34

1	2	3	4	5	6	7
		de ipsos, la tavan, preparare manuala a mortarului (la glafuri)				
8	CN53A	Grunduirea suprafetelor interioare si exterioare a glafurilor	m2	83,5000	5,26 2,55	439,05 212,85
9	CF57A	Aplicarea manuala a chitului pe baza de ipsos "Eurofin" grosime 1,0 mm pe suprafetele peretilor, coloanelor si tavanelor	m2	41,7500	54,80 46,73	2 287,72 1 951,12
10	CF57A	Aplicarea manuala a chitului pe baza de ipsos "Fatada" grosime 1,0 mm pe suprafetele peretilor, coloanelor si tavanelor (la glafuri)	m2	41,7500	54,80 46,73	2 287,72 1 951,12
11	CN53A	Grunduirea suprafetelor interioare a glafurilor	m2	41,7500	5,26 2,55	219,52 106,42
12	CN06A	Vopsitorii interioare cu vopsea pe baza de copolimeri vinilici in emulsie apoasa, aplicate in 2 straturi pe glet existent, executate manual	m2	41,7500	62,68 46,73	2 617,08 1 951,12
13	CN54B	Aplicarea manuala a grundului cu cuar "Gleta" intr-un strat, la pereti exteriori la fatade (la glafuri)	m2	41,7500	23,55 10,20	983,12 425,70
14	CF30A	Tencuieli exterioare de 2-3 mm. grosime, executate manual. cu amestec "TINC" la pereti (la glafuri)	m2	41,7500	173,13 103,66	7 228,32 4 327,95
15	CK26D	Lacrimare montate la ferestre (din foi metal protejat anticoroziv, gr.0,5mm.,cu desfasurata 300mm.	m	37,0000	128,35 8,50	4 748,84 314,39

	Total	lei	70 707,46
	Asistenta sociala	24 %	12 570,27
	Cheltuieli de transport	10 %	1 789,07
	Total		85 066,80
	Cheltuieli de regie	14,5 %	12 334,69
	Total		97 401,49
	Beneficiu	6 %	5 844,09
	Total		103 245,58
	TVA	20 %	20 649,12
	Total		123 894,70

1	2	3	4	5	6	7
						123 894,70
		Total deviz:				<hr/>
		Inclusiv salariu				94 590,54

Intocmit



(funcția, semnătura, numele, prenumele)

Obiect Reparatia glafurilor ferestrelor IP
"Gimnaziul Cerlina"

Investitor IP "Gimnaziul Cerlina"

Catalog de prețuri unitare pentru obiectul

№ crt.	Simbol norme și Cod resurse	Denumire lucrări, cheltuieli și resurse	U.M.	Consum de resurse pe unitate de măsură	Valoare, lei	
					Pe unitate de măsură	Total incl. salariu
1	2	3	4	5	6	7
1	RpCI42A	Demontarea glafurilor-lacrimar deteriorate	m			12,35
						11,90
	7213050013100	Tinichigiu	h-om	0,0900	84,97	7,65
	9310060019920	Muncitor deservire CM	h-om	0,0500	84,97	4,25
	2922140006703	Macara fereastră de 0,0015 MN (0,15 tf)	h-ut	0,0100	45,00	0,45
		<i>Cheltuieli directe</i>	lei			456,79
2	CN53A	Grunduirea suprafețelor interioare și exterioare a glafurilor	m2			5,26
						2,55
	7141020013300	Zugrav vopsitor	h-om	0,0300	84,97	2,55
	2416586105303	Amorsa-grund	kg	0,1500	16,67	2,50
	810741	Hirtie pentru slefuit uscata	buc	0,0500	4,17	0,21
		<i>Cheltuieli directe</i>	lei			487,69
3	RpCJ06B	Reparatii de tencuieli interioare, in jurul tocurilor si pervazurilor, la usi si ferestre, de 2 cm grosime, driscuite, executate cu mortar de ciment-var marca 25 T, avind spaletii drepti, intre 15 - 25 cm latime	m			69,67
						56,08
	7122050013442	Tencuitor	h-om	0,4400	84,97	37,39
	9310060019920	Muncitor deservire CM	h-om	0,2200	84,97	18,69
	2651122100402	Ciment metalurgic cu adaosuri M 30 saci S1500	kg	0,9800	2,30	2,25
	2652102100713	Var pasta	m3	0,0010	9 041,20	9,04
	2664102101000	Mortar M100(pt.informatie)	m3	0,0050	0,00	0,00
	1421102200513	Nisip sortat nespalat de riu si lacuri 0,0-3,0 mm	m3	0,0062	356,00	2,21
	4100116202818	Apa pentru mortare si betoane	m3	0,0015	0,00	0,00
	2952270003817	Malaxor pentru mortar de 200 L actionat electric	h-ut	0,0010	40,00	0,04
	2922140006702	Macara de fereastră	h-ut	0,0010	45,00	0,05
		<i>Cheltuieli directe</i>	lei			11 634,50
4	RpCJ06B	Reparatii de tencuieli exterioare, in jurul tocurilor si pervazurilor, la usi si ferestre, de 2 cm grosime, driscuite, executate cu mortar de ciment- M100, avind spaletii drepti, intre 15 - 25 cm latime	m			63,40
						56,08
	7122050013442	Tencuitor	h-om	0,4400	84,97	37,39
	9310060019920	Muncitor deservire CM	h-om	0,2200	84,97	18,69
	2651122100402	Ciment metalurgic cu adaosuri M 30 saci S1500	kg	2,1880	2,30	5,03
	2664102101000	Mortar M100(pt.informatie)	m3	0,0050	0,00	0,00
	1421102200513	Nisip sortat nespalat de riu si lacuri 0,0-3,0 mm	m3	0,0062	356,00	2,21
	4100116202818	Apa pentru mortare si betoane	m3	0,0015	0,00	0,00
	2952270003817	Malaxor pentru mortar de 200 L actionat electric	h-ut	0,0010	40,00	0,04
	2922140006702	Macara de fereastră	h-ut	0,0010	45,00	0,04
		<i>Cheltuieli directe</i>	lei			12 934,58
5	CK18C	Montarea cornierilor perforate din aluminiu cu plasa la glafuri	m			28,34
						22,09
	7422010060100	Timplar	h-om	0,2600	84,97	22,09
	2743123549025	Cornier perforat de aluminiu cu plasa	m	1,0500	5,56	5,84
	2651122100402	Ciment metalurgic cu adaosuri M 30 saci S1500	kg	0,0250	2,30	0,06
	1421102200496	Nisip sortat nespalat de riu si lacuri 0,0-1,0 mm	m3	0,0010	356,00	0,36
		<i>Cheltuieli directe</i>	lei			9 466,79
6	CF17C	Diverse lucrari - strat de impaslitura din fibra de sticla aplicat pe suprafata elementelor	m2			27,44

1	2	3	4	5	6	7
		prefabricate din b.c.a. lipit cu aracet, inclusiv stratul de amorsaj				16,99
	7122050013400	Zidar	h-om	0,2000	84,97	16,99
	2614122601913	Impaslitura din fibra de sticla tip 160gr/m2	m2	1,1000	9,17	10,09
	2462106110132	Aracet CPMB	kg	0,1500	2,36	0,35
	4100116202818	Apa pentru mortare si betoane	m3	0,0003	0,00	0,00
		<i>Cheltuieli directe</i>	lei			2 290,83
7	CF52B	Tencuieli interioare si exterioare de 5 mm grosime, executate manual, cu amestec uscat pe baza de ipsos, la tavan, preparare manuala a mortarului (la glafuri)	m2			151,20 130,00
	7122050013442	Tencuitor	h-om	1,5300	84,97	130,00
	2653102100831	Amestec uscat	kg	7,1400	2,36	16,86
	4100116202818	Apa pentru mortare si betoane	m3	0,0040	0,00	0,00
	2952160007200	Utilaj de ridicat pentru lucrari de finisaj	h-ut	0,0790	45,00	3,55
	2952240004021	Mixer electric	h-ut	0,0195	40,00	0,78
		<i>Cheltuieli directe</i>	lei			12 624,91
8	CN53A	Grunduirea suprafetelor interioare si exterioare a glafurilor	m2			5,26 2,55
	7141020013300	Zugrav vopsitor	h-om	0,0300	84,97	2,55
	2416586105303	Amorsa-grund	kg	0,1500	16,67	2,50
	810741	Hirtie pentru slefuit uscata	buc	0,0500	4,17	0,21
		<i>Cheltuieli directe</i>	lei			439,05
9	CF57A	Aplicarea manuala a chitului pe baza de ipsos "Eurofin" grosime 1,0 mm pe suprafetele peretilor, coloanelor si tavanelor	m2			54,80 46,73
	7122050013401	Zidar cat.4	h-om	0,4500	84,97	38,24
	9310060019920	Muncitor deservire CM	h-om	0,1000	84,97	8,50
	2653102100833	Chit pe baza de ipsos "Eurofin"	kg	1,0549	7,60	8,02
	4100126202818	Apa	m3	0,0010	0,00	0,00
	2952160007200	Utilaj de ridicat pentru lucrari de finisaj	h-ut	0,0010	45,00	0,05
		<i>Cheltuieli directe</i>	lei			2 287,72
10	CF57A	Aplicarea manuala a chitului pe baza de ipsos "Fatada" grosime 1,0 mm pe suprafetele peretilor, coloanelor si tavanelor (la glafuri)	m2			54,80 46,73
	7122050013401	Zidar cat.4	h-om	0,4500	84,97	38,24
	9310060019920	Muncitor deservire CM	h-om	0,1000	84,97	8,50
	2653102100833	Chit pe baza de ipsos "Eurofin"	kg	1,0549	7,60	8,02
	4100126202818	Apa	m3	0,0010	0,00	0,00
	2952160007200	Utilaj de ridicat pentru lucrari de finisaj	h-ut	0,0010	45,00	0,05
		<i>Cheltuieli directe</i>	lei			2 287,72
11	CN53A	Grunduirea suprafetelor interioare a glafurilor	m2			5,26 2,55
	7141020013300	Zugrav vopsitor	h-om	0,0300	84,97	2,55
	2416586105303	Amorsa-grund	kg	0,1500	16,67	2,50
	810741	Hirtie pentru slefuit uscata	buc	0,0500	4,17	0,21
		<i>Cheltuieli directe</i>	lei			219,52
12	CN06A	Vopsitorii interioare cu vopsea pe baza de copolimeri vinilici in emulsie apoasa, aplicate in 2 straturi pe glet existent, executate manual	m2			62,68 46,73
	7141020013300	Zugrav vopsitor	h-om	0,5500	84,97	46,73
	2430116103800	Vopsea pe baza de copolimeri vinilici	kg	0,4000	32,74	13,10
	2653102100830	Ipsos pentru constructii tip A	kg	0,0600	4,50	0,27
	2681126001472	Hirtie slefuita uscata 23x30 gr 6	buc	0,5000	4,17	2,09
	1711317306661	Bumbac de sters	kg	0,0500	10,00	0,50
	4100116202818	Apa pentru mortare si betoane	m3	0,0020	0,00	0,00
		<i>Cheltuieli directe</i>	lei			2 617,08
13	CN54B	Aplicarea manuala a grundului cu cuar "Gleta" intr-un strat, la pereti exteriori la fatade (la glafuri)	m2			23,55 10,20
	7141020013301	Zugrav vopsitor cat. 3	h-om	0,1200	84,97	10,20
	2430226101010	Grund cu cuar "Gleta"	kg	0,4150	31,67	13,14
	810741	Hirtie pentru slefuit uscata	buc	0,0500	4,17	0,21

1	2	3	4	5	6	7
		<i>Cheltuieli directe</i>	lei			983,12
14	CF30A	Tencuieli exterioare de 2-3 mm. grosime, executate manual. cu amestec "TINC" la pereti (la glafuri)	m2			173,13
	7122050013442	Tencuitor	h-om	1,2200	84,97	103,66
	26531021008311	Tink	kg	2,3000	30,10	69,23
	4100126202818	Apa	m3	0,0040	0,00	0,00
	2952270007607	Masina de gaurit electrica cu ajutor de snec	h-ut	0,0060	40,00	0,24
		<i>Cheltuieli directe</i>	lei			7 228,32
15	CK26D	Lacrimare montate la ferestre (din foi metal protejat anticoroziv, gr.0,5mm., cu desfasurata 300mm.	m			128,35
	7422010060100	Timplar	h-om	0,0900	84,97	7,65
	9310060019920	Muncitor deservire CM	h-om	0,0100	84,97	0,85
	2743123549027	Pervazuri (baghete) din metal foi cu stut de protectie, gr.0,5mm., desfasurata 300mm.	m	1,0000	116,70	116,70
	2874115829126	Suruburi cu cap inecat crestet 6 x 30 mm	buc	6,0000	0,45	2,70
	2952160007200	Utilaj de ridicat pentru lucrari de finisaj	h-ut	0,0100	45,00	0,45
		<i>Cheltuieli directe</i>	lei			4 748,84

APROBAT:

Intocmit

Investitor

(funcția, semnătura, numele, prenumele)

(funcția, semnătura, numele, prenumele)

L.S.

L.S.



Verificator de proiecte 079
Damian Ion
Domeniile D
Nr. de înregistrare a avizului 18/17.01.24
valabil de la 09.06.2021 până la 09.06.2026

Referință: Hotărârea Guvernului R.M.
nr.361 din 25.06.1996 „Cu privire la asigurarea
calității construcțiilor” Anexa nr.1 Regulamentul
„Cu privire la verificarea proiectelor
și a execuției construcțiilor și expertizarea
tehnică a proiectelor și construcțiilor”

Aviz de verificare

“Schimbul blocurilor ferestrelor si reparatia glafurilor la IP Gimnaziul Cerlina”

Beneficiar - IP Gimnaziul Cerlina.

Compartiment: Devize

Documentația de deviz este elaborată de Vladimir Naclițchii
Devizier: Vladimir Naclițchii. Certificat de atestare nr. 156 din 15.07.2020

1. Baza de calcul a devizului de cheltuieli:

Procesul verbal de examinare a stării tehnice și măsurări.

2. Date privind verificarea documentației de deviz:

Verificarea documentației de devize s-a efectuat de verificator:

Ion Damian

Devize

3. Date generale:

Devizul de cheltuieli este elaborat conform cerințelor CPL.01-01-2012 „Instrucțiuni privind întocmirea devizelor pentru lucrări de construcție-montaj prin metoda de resurse” și „Hotărârii Guvernului Republicii Moldova nr.1570 din 09 decembrie 2002 „Cu privire la măsurile urgente de trecere la baza nouă de deviz în construcții”.

4. Costul lucrărilor de deviz:

Verificării s-a supus devizul de cheltuieli **“Schimbul blocurilor ferestrelor si reparatia glafurilor la IP Gimnaziul Cerlina”**, în sumă de **353,95 mii lei**.

5. Date privind rezultatele verificării documentației de deviz

Verificării s-a supus devizul local unde s-a verificat corectitudinea aplicării prețurilor la materiale și mecanisme, comparativ cu cele la nivelul trimestrului IV, 2023 (prețuri medii de piață), normelor la elaborarea devizului de cheltuieli, cotelor cheltuieli asigurări sociale, transport, regie, beneficiul de deviz și TVA, incluse în devizele locale. La întocmirea devizului local pentru lucrările de construcție, s-a aplicat cheltuielile de regie medii pe ramură de 14,5%; beneficiu de deviz mijlociu - 6%; transportarea materialelor -10%, salariu mediu pe ramura „Construcții”- 84,97 lei/oră, contribuții asigurări sociale de stat-24%;

Au fost supuse verificării devizele locale:

Devizul „Schimbul blocurilor ferestrelor si reparatia glafurilor la IP Gimnaziul Cerlina” în sumă de **353,95 mii lei** (inclusiv TVA) care prevede: **1.** Demontarea glafurilor-lacrimar deteriorate Inlocuirea ferestrelor din mase plastice Grunduirea suprafetelor interioare si exterioare a glafurilor Reparatii de tencuieli interioare, in jurul tocurilor si pervazurilor, la usi si ferestre Montarea cornierilor perforate din aluminiu cu plasa la glafuri Strat de impaslitura din fibra de stila. Tencuieli interioare si exterioare de 5 mm grosime, executate manual, cu amestec uscat pe baza de ipsos Aplicarea manuala a chitului pe baza de ipsos "Eurofin" Aplicarea manuala a chitului pe baza de ipsos "Fatada" Grunduirea suprafetelor interioare a glafurilor Vopsitorii interioare cu vopsea pe baza de copolimeri vinilici in emulsie apoasa, aplicate in 2 straturi Aplicarea manuala a grundului cu quart "Gleta" Tencuieli exterioare de 2-3 mm. grosime, executate manual. cu amestec "TINC" Lacrimare montate la ferestre

6.Concluzii: Ca urmare: **1.** Devizul **„Schimbul blocurilor ferestrelor si reparatia glafurilor la IP Gimnaziul Cerlina”**, se recomandă spre aprobare cu costul orientativ de deviz inclusiv TVA 20% în sumă de **353,95 mii lei**.

Verificator de proiecte



Ion Damian



e-mail: gimnaziulnimereuca@mail.ru

nr.15

08.04.2024

*Dnei Budou Spinei M.
pre examinare
08.04.24
Gordan*

Președintelui CR Soroca

dnului Rusnac Veceslav

Șefei interimar DÎ Soroca

dnei Prodan Elena

DEMERS

Conform actului de constatare a stării tehnice a utilajului și sistemului termic autonom al IP Gimnaziul Nimereuca, administrația IP Gimnaziul Nimereuca, intervine cu rugămintea de a ne aloca surse financiare din componenta raională pentru:

1. Lucrări de demontare a două cazane uzate cu puterea termică până la 116 KW și instalarea în loc a două cazane din oțel pe combustibil solid de aceeași capacitate termică în cazangeria gimnaziului în sumă de 239 317,76 lei, conform Devizului de cheltuieli.
2. Servicii de elaborare a Devizului de cheltuieli, suma de 2390,0 lei
3. Servicii de elaborare a Devizului de verificare, conform Facturii nr.106 din 04.04.2024, suma de 720,0 lei.
4. Servicii de punere în funcțiune a două cazane pe combustibil solid până la 116 KW, conform Facturii nr.170 din 08.04.2024, suma de 3800 lei.

TOTAL SUMĂ: 246 227,76 LEI

Director IP Gimnaziul Nimereuca



/Gogu Aurica/

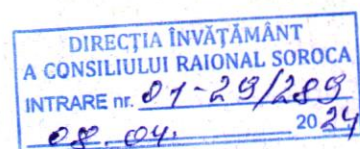

1 aprilie 2024

s. Nimereuca

ACT

De constatare a stării tehnice a utilajului și sistemului termic autonom a IP Gimnaziul Nimereuca din s. Nimereuca, rn. Soroca.

Comisia în componența: Directorul Gimnaziului Nimereuca Aurica Gogu, fochist în cazangerie Mihail Selitra, inginer a Î.M. "Hoterm-Servicii" Iurie Curoșu, lăcătuș a Î.M. "Hoterm-Servicii" Alexandru Romaniuc, au întocmit acest act în urma executării controlului stării tehnice a utilajului termic din cazangeria Gimnaziului din s. Nimereuca.

În urma executării controlului tehnic și efectuării probelor de funcționare a utilajului și accesoriilor referente s-a constatat:

1. Centralele termice din oțel pe combustibil solid de model ENERSAN tip NA.K 100, în cantitate de 2 bucăți, cu puterea termică de 100000 kcal/h, fabricate în 2011, datorită exploatării îndelungate s-au uzat – s-a fisurat metalul schimbătoarelor de căldură la ambele cazane, ca rezultat și-au pierdut etanșeitatea (au apărut scurjeri de apă) ambele schimbătoare, care nu pot fi înlăturate;

Sa hotărât:

1. Înlocuirea centralelor termice pe combustibil solid de model ENERSAN tip NA.K 100, în cantitate de 2 bucăți, cu puterea termică de 100000 kcal/h (116 kw/h), fabricate în 2011, cu alte două centrale noi de aceeași capacitate termică sau puțin mai mare.

Prezentul act este întocmit în 2 (două) exemplare, pentru fiecare parte, avînd aceeași putere juridică.

Membrii comisiei:

Gimnaziul Nemereuca din s. Nemereuca

Î.M. "Hoterm-Servicii" Soroca



Director Aurica Gogu

(funcția, Numele Prenumele)

[Signature]

(semnătura)

fochist Mihail Selitra

(funcția, Numele Prenumele)

[Signature]

(semnătura)

inginer Iurie Curoșu

(funcția, Numele Prenumele)

[Signature]

(semnătura)

lăcătuș Alexandru Romaniuc

(funcția, Numele Prenumele)

**IP Gimnaziul Nimereuca
s. Nimereuca, r-nul Soroca**

Referință: Hotărîrea Guvernului R.M.
nr.361 din 25.06.1996 „Cu privire la asigurarea
calității construcțiilor” Anexa nr.1 Regulamentul
„Cu privire la verificarea proiectelor
și a execuției construcțiilor și expertizarea
tehnică a proiectelor și construcțiilor”

AVIZ DE VERIFICARE

la documentația de deviz

**„IP Gimnaziul Nimereuca, r-nul Soroca. Lucrări de demontare a 2 cazane uzate cu
puterea termică pînă la 116 kw și instalarea în loc a 2 cazane din ofel pe combustibil
solid de aceeași capacitate termică în cazangeria gimnaziului.” (deviz local)**

**Beneficiar: IP Gimnaziul Nimereuca
s. Nimereuca, r-nul Soroca**

Documentația de deviz a fost elaborată de devizier:
Curoșu Iurie (certificat seria 2020-D nr. 168).

1. Baza de proiectare:

Antemăsurători. Lista cu cantitățile de lucrări necesare de executat aprobată de beneficiar.

2. Date privind verificarea documentației de deviz:

Verificarea documentației de devize s-a efectuat de verificator:

**Constantin Mînăscurtă Verificator de proiecte (Devize)
Certificat Seria 2021-VP nr. 075D**

3. Date generale:

Devizul de cheltuieli este elaborat conform cerințelor CP L.01.01-2012 „Instrucțiuni privind întocmirea devizelor pentru lucrări de construcție-montaj prin metoda de resurse” și „Hotărîrii Guvernului Republicii Moldova nr.1570 din 09 decembrie 2002 „Cu privire la măsurile urgente de trecere la baza nouă de deviz în construcții”.

4. Costul lucrărilor de deviz:

Verificării s-au supus devizele locale de cheltuieli în sumă de **235,34 mii lei.**

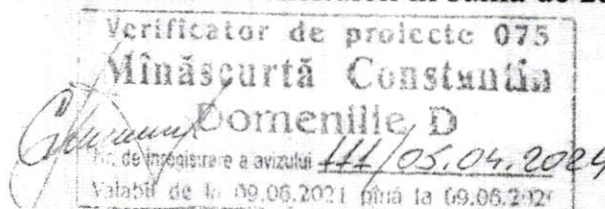

5. Date privind rezultatele verificării documentației de deviz:

La obiectul menționat se prevede de executat următoarele lucrări de bază:

1. Demontarea cazanelor de incalzire centrala model enersan. Demontarea pompei de recirculatie, robinetilor cu sertar și de reținere, tevii negri. Taierea manuala a tevii din otel pentru instalatii.
2. Montarea cazanelor monobloc automatizate de incalzire centrala, pompei de circulatie, supapei de siguranta, termomanometrului, termostatului.
3. Montarea țevii negre de diferite diametre, montarea fittingurilor, sudarea țevii de construcții, montarea robinetului de fontă și robinetului de reținere.
4. Montarea racordurilor flexibile la cosurile de fum.

Verificării s-a supus corectitudinea aplicării prețurilor la materiale și mecanisme, comparativ cu cele la nivelul trimestrului I, a. 2024 (prețuri de piață), normelor, indicatoarelor la elaborarea devizului de cheltuieli, cotelor cheltuieli asigurări sociale, transport, regie, beneficiul de deviz și TVA, incluse în devizele locale.

6. Concluzii:

În rezultatul examinărilor și verificărilor efectuate, ținând cont de obiecțiile verificatorului, costul lucrărilor de deviz la obiectul „IP Gimnaziul Nimereuca, r-nul Soroca. Lucrări de demontare a 2 cazane uzate cu puterea termică pînă la 116 kw și instalarea în loc a 2 cazane din ofel pe combustibil solid de aceeași capacitate termică în cazangeria gimnaziului.” (deviz local), se recomandă spre aprobare cu costul orientativ în valoare de 239,32 mii lei inclusiv TVA 20%.

Responsabilitatea pentru corectitudinea calculării cantităților de lucrări incluse în deviz revine elaboratorului de devize atestat și reprezentantului de specialitate al beneficiarului.

Verificator de proiecte

Constantin Mînescu



1 aprilie 2024

s. Nimereuca

ACT

De constatare a stării tehnice a utilajului și sistemului termic autonom a IP Gimnaziul Nimereuca din s. Nimereuca, rn. Soroca.

Comisia în componența: Directorul Gimnaziului Nimereuca Aurica Gogu, fochist în cazangerie Mihail Selitra, inginer a Î.M. "Hoterm-Servicii" Iurie Curoșu, lăcătuș a Î.M. "Hoterm-Servicii" Alexandru Romaniuc, au întocmit acest act în urma executării controlului stării tehnice a utilajului termic din cazangeria Gimnaziului din s. Nimereuca.

În urma executării controlului tehnic și efectuării probelor de funcționare a utilajului și accesoriilor referente s-a constatat:

1. Centralele termice din oțel pe combustibil solid de model ENERSAN tip NA.K 100, în cantitate de 2 bucăți, cu puterea termică de 100000 kcal/h, fabricate în 2011, datorită exploataării îndelungate s-au uzat – s-a fisurat metalul schimbătoarelor de căldură la ambele cazane, ca rezultat și-au pierdut etanșitatea (au apărut scurgeri de apă) ambele schimbătoare, care nu pot fi înlăturate;

Sa hotărât:

1. Înlocuirea centralelor termice pe combustibil solid de model ENERSAN tip NA.K 100, în cantitate de 2 bucăți, cu puterea termică de 100000 kcal/h (116 kw/h), fabricate în 2011, cu alte două centrale noi de aceeași capacitate termică sau puțin mai mare.

Prezentul act este întocmit în 2 (două) exemplare, pentru fiecare parte, având aceeași putere juridică.

Membrii comisiei:

Gimnaziul Nemereuca din s. Nemereuca

Î.M. "Hoterm-Servicii" Soroca



Director Aurica Gogu

(funcția, Numele Prenumele)



inginer Iurie Curoșu

(funcția, Numele Prenumele)

(semnătura)

fochist Mihail Selitra

(funcția, Numele Prenumele)

lăcătuș Alexandru Romaniuc

(semnătura)

(funcția, Numele Prenumele)

Contract Nr. __
privind achiziția prestarea serviciilor de: Elaborarea devizului de cheltuieli pentru lucrări de demontare a 2 cazane uzate cu puterea termică pînă la 116 kw și instalarea în loc a 2 cazane din oțel pe combustibil solid de aceeași capacitate termică în cazangeria IP Gimnaziul Nimereuca, raionul Soroca.

I PARTEA GENERALĂ
(OBLIGATORIU)

Obiectul achiziției prestarea serviciilor de: Elaborarea devizului de cheltuieli pentru lucrări de demontare a 2 cazane uzate cu puterea termică pînă la 116 kw și instalarea în loc a 2 cazane din oțel pe combustibil solid de aceeași capacitate termică în cazangeria IP Gimnaziul Nimereuca, raionul Soroca.

Cod CPV: _____

"2" aprilie 2024

mun. Soroca

Furnizorul/Prestatorul de bunuri /servicii	Autoritatea contractantă
Elaborator devize, cert. nr.168 seria 2020-D, <i>(denumirea completă a întreprinderii, asociației, organizației)</i> reprezentată prin <u>devizier Iurie Curoșu,</u> <i>(funcția, numele, prenumele)</i> care acționează în baza cert. nr.168 seria 2020-D, <i>(statut, regulament, hotărîre etc.)</i> denumit în continuare <i>Prestator</i> pe de o parte,	I.P. Gimnaziul Nimereuca, s. Nimereuca rn. Soroca, <i>denumirea completă a întreprinderii, asociației, organizației)</i> reprezentată prin <u>directorul Aurica Gogu,</u> <i>(funcția, numele, prenumele)</i> care acționează în baza <u>Regulamentului,</u> <i>(statut, regulament, hotărîre etc.)</i> denumit(a) în continuare <i>Beneficiar</i> pe de altă parte,

ambii denumiți în continuare Părți, au încheiat prezentul Contract referitor la următoarele:

- a. Achiziționarea serviciilor de elaborare a devizului de cheltuieli, denumite în continuare Servicii.
- b. Următoarele documente vor fi considerate părți componente ale Contractului:
 - a) Specificația de preț, conform anexei nr.1
- c. În cazul unor discrepanțe sau inconsecvențe între documentele componente ale Contractului, documentele vor avea ordinea de prioritate enumerată mai sus.
- d. În calitate de contravaloare a plăților care urmează a fi efectuate de Beneficiar, Prestatorul se obligă prin prezentul contract să presteze Beneficiarului Lucrările și să înlătore defectele lor în conformitate cu prevederile Contractului sub toate aspectele.
- e. Beneficiarul se obligă prin prezentul contract să plătească Prestatorului, în calitate de contravaloare a prestării lucrărilor, prețul Contractului în termenele și modalitatea stabilite de Contract.

1. Obiectul Contractului

1.1. Prestatorul își asumă obligația de a presta Servicii conform Specificație indicate la anexa nr.1, care este parte integrantă a prezentului Contract.

1.2. Beneficiarul se obligă, la rândul său, să achite și să recepționeze Serviciile îndeplinite de Prestator, conform anexei nr.1.

2. Termeni și condiții de prestare

2.1. Prestarea Serviciilor se efectuează de către Prestator în termenii prevăzuți în anexa nr.1.

2.2. Serviciile prestate vor fi executate conform anexei nr.1 care vor include:

Serviciile de executare a lucrărilor de elaborare a devizului de cheltuieli F7, F3, F5, conform anexei nr.1

3. Prețul și condiții de plată

3.1. Prețul Serviciilor prestate conform prezentului Contract este stabilit în lei moldovenești, fiind indicat în Specificația prezentului Contract.

3.2. Suma totală a prezentului Contract, inclusiv TVA, se stabilește în lei moldovenești și constituie:

2390,00 (două mii trei sute nouăzeci) lei MD.

(suma cu cifre și litere)

3.3. Achitarea plăților pentru Serviciile prestate se va efectua în lei moldovenești.

3.4. Metoda și condițiile de plată de către Beneficiar vor fi:

Achitarea plăților pentru Serviciile prestate se va efectua în termen de 3 zile în temeiul facturilor fiscale.

3.5. Plățile se vor efectua prin transfer bancar pe contul de decontare al Prestatorului indicat în prezentul Contract.

4. Condiții de predare-primire

4.1. Serviciile se consideră predate de către Prestator și recepționate de către Beneficiar, dacă:

a) cantitatea Serviciilor corespunde informației indicate în Lista lucrărilor și graficul prestării și documentele de însoțire conform punctului 2.2 al prezentului Contract;

b) calitatea Serviciilor corespunde informației indicate în Specificația tehnică;

4.2. Prestatorul este obligat să prezinte Beneficiarului un exemplar original de act de recepție odată cu prestarea Serviciilor, pentru efectuarea plății. Pentru nerespectarea de către Prestator a prezentei clauze, Beneficiarul își rezervă dreptul de a majora termenul de achitare prevăzut în punctul 3.4 corespunzător numărului de zile de întârziere și de a fi exonerat de achitarea penalității stabilite în punctul 10.3.

5. Standarde

5.1. Serviciile prestate în baza contractului vor respecta condițiile prezentate de către furnizor în propunerea sa tehnică.

6. Obligațiile părților

6.1. În baza prezentului Contract, Prestatorul se obligă:

a) să presteze Serviciile în condițiile prevăzute de prezentul Contract;

b) să asigure integritatea și calitatea Servicii pe toată perioada de până la recepționarea lor de către Beneficiar și în conformitate cu „Hotărârea Guvernului nr.1325/2016,

c) să anunțe Beneficiarul după semnarea prezentului Contract, în decurs de o zi calendaristică, prin telefon/fax sau mijloace electronice, despre disponibilitatea prestării Serviciilor;

d) să asigure condițiile corespunzătoare pentru recepționarea Serviciilor de către Beneficiar, în termenele stabilite, în corespundere cu cerințele prezentului Contract;

e) să asigure integritatea și calitatea Serviciilor pe toată perioada de până la recepționarea lor de către Beneficiar.

6.2. În baza prezentului Contract, Beneficiarul se obligă:

a) să întreprindă toate măsurile necesare pentru asigurarea recepționării în termenul stabilit a Serviciilor prestate în corespundere cu cerințele prezentului Contract;

b) să asigure achitarea Serviciilor prestate, respectând modalitățile și termenul de 3(cinci) zile din data primirii facturii fiscale și a prezentului Contract.

7. Circumstanțe care justifică neexecutarea contractului

7.1. Părțile sunt exonerate de răspundere pentru neîndeplinirea parțială sau integrală a obligațiilor conform prezentului Contract, dacă aceasta este cauzată de producerea unor cazuri de circumstanțe care justifică

neexecutarea contractului (războaie, calamități naturale: incendii, inundații, cutremure de pământ, precum și alte circumstanțe care nu depind de voința Părților).

7.2. Partea care invocă clauza circumstanțelor care justifică neexecutarea contractului este obligată să informeze imediat (dar nu mai târziu de 10 zile) cealaltă Parte despre survenirea circumstanțelor care justifică neexecutarea contractului.

7.3. Survenirea circumstanțelor care justifică neexecutarea contractului, momentul declanșării și termenul de acțiune trebuie să fie confirmate printr-un aviz de atestare, eliberat în mod corespunzător de către organul competent din țara Părții care invocă asemenea circumstanțe.

7.4 În cazul în care în circumstanțele care justifică neexecutarea contractului, acesta se modifică prin acordul adițional, inclusiv modificarea termenilor de executare, în cazul unei executări ulterioare a contractului. Când se execută pct.7.1 și pct.7.3, părțile modifică contractul prin acord - adițional, privind neîndeplinirea parțială sau integrală a obligațiilor, inclusiv modificarea termenilor în cazul suspendării și executării ulterioare a contractului.

8. Rezoluțiunea

8.1. Rezoluțiunea Contractului se poate realiza cu acordul comun al Părților.

8.2. Contractul poate fi rezolvit în mod unilateral de către:

- a) Beneficiar în caz de refuz al Prestatorului de a presta Lucrărilor prevăzute în prezentul Contract;
- b) Beneficiar în caz de nerespectare de către Prestator a termenelor de livrare/prestare stabilite;
- c) Prestator în caz de nerespectare de către Beneficiar a termenelor de plată a Lucrărilor;
- d) Prestator sau Beneficiar în caz de nesatisfacere de către una dintre Părți a pretențiilor înaintate conform prezentului Contract.

8.3 Beneficiar are dreptul de a rezolvi unilateral contractul în perioada de valabilitate a acestuia în una dintre următoarele situații:

- a) contractantul se afla, la momentul atribuirii lui, în una dintre situațiile care ar fi determinat excluderea sa din procedura de atribuire potrivit art.19 al Legii nr.131/2015 privind achizițiile publice;
- b) contractul a făcut obiectul unei modificări substanțiale care necesita o nouă procedură de achiziție publică în conformitate cu art.76 al Legii nr.131/2015 privind achizițiile publice;
- c) contractul nu ar fi trebuit să fie atribuit contractantului respectiv, având în vedere o încălcare gravă a obligațiilor ce rezultă din Legea nr.131/2015 privind achizițiile publice și/sau tratatele internaționale la care Republica Moldova este parte, care a fost constatată printr-o decizie a unei instanțe judecătorești naționale sau, după caz, internaționale.

8.4. Partea inițiatoare a rezoluțiunii Contractului este obligată să comunice în termen de 5 zile lucrătoare celeilalte Părți despre intențiile ei printr-o scrisoare motivată.

8.5. Partea înștiințată este obligată să răspundă în decurs de 5 zile lucrătoare de la primirea notificării. În cazul în care litigiul nu este soluționat în termenele stabilite, partea inițiatoare va iniția rezoluțiunea.

9. Reclamații

9.1. Reclamațiile privind cantitatea Serviciilor, prestate sunt înaintate Prestatorului la momentul recepționării lor, fiind un act întocmit în comun cu reprezentantul Prestatorului.

9.2. Pretențiile privind calitatea serviciilor prestate sunt înaintate Prestatorului în termen de 5 zile de la depistarea deficiențelor calității și trebuie confirmate printr-un certificat eliberat de o organizație independentă neutră și autorizată în acest sens.

9.3. Prestatorul este obligat să examineze pretențiile înaintate în termen de 5 zile de la data primirii acestora și să comunice Beneficiarului despre decizia luată.

9.4. În caz de recunoaștere a pretențiilor, Prestatorul este obligat, în termen de 5 zile, să presteze suplimentar Beneficiarului cantitatea neprestată de servicii, iar în caz de constatare a calității necorespunzătoare – să le substituie sau să le corecteze în conformitate cu cerințele Contractului.

9.5. Prestatorul poartă răspundere pentru calitatea Serviciilor în limitele stabilite, inclusiv pentru viciile ascuse.

9.6. În cazul devierii de la calitatea confirmată prin certificatul de calitate întocmit de organizația independentă neutră sau autorizată în acest sens, cheltuielile pentru staționare sau întârziere sunt suportate de partea vinovată.

10. Sancțiuni

10.1. Pentru refuzul de a presta Serviciile prevăzute în prezentul Contract, Prestatorul suportă o penalitate în valoare de 0,2 % din suma totală a contractului.

10.2. Pentru prestarea cu întârziere a Serviciilor, Prestatorul poartă plata despăgubirii în valoare de 0,1 % din suma Serviciilor neprestate, pentru fiecare zi de întârziere, dar nu mai mult de 5 % din suma totală a prezentului Contract. În cazul în care întârzierea depășește 5 zile, Prestatorul prezintă Beneficiarului o explicație în formă scrisă. Dacă Beneficiarul acceptă, Prestatorul prelungește termenul de valabilitate a garanției de bună executare, în caz contrar se consideră ca fiind refuz de a presta Lucrările prevăzute în prezentul Contract și Prestatorului i se va aplica o penalitate în conformitate cu prevederile pct.10.1.

10.3. Pentru achitarea cu întârziere, Beneficiarul poartă plata despăgubirii în valoare de 0,1 % din suma Serviciilor neachitate, pentru fiecare zi de întârziere, dar nu mai mult de 5 % din suma totală a prezentului contract.

10.4. Prima zi lucrătoare ulterioară datei ce constituie termenul limită de prestare, precum și, termenul limită de achitare se consideră zi lucrătoare de întârziere.

10.5. Suma penalității calculate Prestatorului conform prezentului Contract poate fi reținută de către Beneficiar din suma plății pentru Serviciile prestate.

11. Drepturi de proprietate intelectuală

11.1. Prestatorul are obligația să despăgubească achizitorul împotriva oricărui:

a) reclamații și acțiuni în justiție, ce rezultă din încălcarea unor drepturi, legate de echipamentele, materialele, instalațiile sau utilajele folosite pentru sau în legătură cu produsele achiziționate, și

b) daune-interese, costuri, taxe și cheltuieli de orice natură, aferente, cu excepția situației în care o astfel de încălcare rezultă din respectarea sarcinilor întocmit de către achizitor.

12. Dispoziții finale

12.1. Litigiile ce ar putea rezulta din prezentul Contract vor fi soluționate de către Părți pe cale amiabilă. În caz contrar, ele vor fi transmise spre examinare în instanța de judecată competentă conform legislației Republicii Moldova.

12.2. Părțile contractante au dreptul, pe durata îndeplinirii contractului, să convină asupra modificării clauzelor contractului, prin acord adițional, numai în cazul apariției unor circumstanțe care lezează interesele comerciale legitime ale acestora și care nu au putut fi prevăzute la data încheierii contractului. Modificările și completările la prezentul Contract sînt valabile numai în cazul în care au fost perfectate în scris și au fost semnate de ambele Părți.

12.3. Nici una dintre Părți nu are dreptul să transmită obligațiile și drepturile sale stipulate în prezentul Contract unor terțe persoane fără acordul în scris al celeilalte părți.

12.4. Prezentul Contract în cazul în care este semnat electronic, de către ambele părți, acesta este remis în mod automat prin mijloacele electronice, dar în cazul când contractul este semnat olografic se întocmește în două exemplare în limba română, câte un exemplar pentru Prestator, Beneficiar.

12.5. Prezentul Contract se consideră încheiat la data semnării și intră în vigoare la data înregistrării la una din trezoreriile regionale ale Ministerului Finanțelor, în cazul în care sursele financiare se alocă din bugetul de stat/bugetul local, sau la data semnării sau la o altă dată ulterioară indicată în acest contract în cazul în care gestionarea surselor financiare nu se efectuează prin intermediul sistemului trezorerial.

12.6. Prezentul contract este valabil de la 02.04.2024 pînă la 31.12.2024.

12.7. Prezentul Contract reprezintă acordul de voință al părților și se consideră semnat la data aplicării ultimei semnături de către una din părți.

12.8. Pentru confirmarea celor menționate mai sus, Părțile au semnat prezentul Contract în conformitate cu legislația Republicii Moldova.

RECHIZITELE JURIDICE, POȘTALE ȘI DE PLĂȚI ALE PĂRȚILOR

Prestator

Adresa poștală: m.Soroca, str.Ștefan cel Mare, 16 ap.43
Telefon: 069235288
Cod fiscal: 0962609320799
Banca: MOLINCOMBANC, MOLDM2X337
Cod:
IBAN: MD67ML000000022529371800

Beneficiarul

Adresa poștală: rn. Soroca, s. Nimereuca,
Telefon: 068057144
Cod fiscal: 1013620010228
Banca:Trezoreria de Stat, TREZMD2X
Cod:
IBAN: MD49TRPDAI311120A13877AB

SEMNĂTURILE PĂRȚILOR

Prestatorul
Elaborator devize



Iurie Curoșu

Beneficiarul
I.P. Gimnaziului Nimereuca,
din s. Nimereuca, rn. Soroca

Digitally signed by Gogu Aurica
Date: 2024.04.08 14:58:56 EEST
Reason: MoldSign Signature
Location: Moldova



**IP Gimnaziul Nimereuca,
r-nul Soroca**

(denumirea obiectivului)

DEVIZ LOCAL

**Lucrări de demontare a 2 cazane uzate cu puterea termică pîna la 116 kw și
instalarea în loc a 2 cazane din oțel pe combustibil solid de aciași capacitate
termică în cazangeria gimnaziului.**

Valoarea de deviz 239 317,76 lei

Intocmit in prețuri curente 02.04.2024

№ crt.	Simbol norme și Cod resurse	Lucrări și cheltuieli	U.M.	Cantitate conform datelor din proiect	Valoarea de deviz, lei	
					Pe unitate de măsură incl. salariu	Total incl. salariu
1	2	3	4	5	6	7
		1. Lucrari de reparatii la instalatii de incalzire				
1	RpIA53G	Demontarea cazanelor de incalzire centrala model enersan de 100000 kcal/ora	buc	2,000	2 320,53 1 962,81	4 641,07 3 925,61
2	TrB05B2-1	Transportul, prin purtare directa, al materialelor incomode, avind peste 25 kg. pe distanta de 10 m	t	3,200	101,96 101,96	326,28 326,28
3	RpIA59C	Demontarea pompei de recirculatie a apei calde cu conducta de 1" Material marunt=1,050	buc	2,000	300,99 237,91	- 601,97 475,83
4	RpID23A	Demontarea robinetilor cu sertar pana, din fonta, cu flanse sau din otel, cu diametrul 65 mm	buc	4,000	17,00 17,00	67,98 67,98
5	RpID22B	Demontarea robinetilor de retinere cu ventil,cu mufe, Pn 6at, a robinetului de retinere cu ventil din fonta, Pn 10at, a robinetului de retinere cu valva, drept cu flanse din fonta, Pn 10at cu diametrul 3/4"-1"	buc	4,000	11,89 11,89	47,58 47,58
6	RpIC20A	Demontarea tevii negri, pentru constructii, montate la incalzire centrala prin sudare, la constructii de locuit si social culturale, la	m	4,600	88,26 73,89	406,00 339,88

1	2	3	4	5	6	7
		legarea aparatelor, a coloanelor de distributie etc. avind diametrul de 51x3,5-76x3.5 mm (65mm)				
7	RpIC33D	Taierea manuala a tevii din otel pentru instalatii, cu ferastraul de mina, teava avind diametrul de 3" - 65mm	buc	12,000	27,19 27,19	326,28 326,28
8	RpIC33A	Taierea manuala a tevii din otel pentru instalatii, cu ferastraul de mina, teava avind diametrul de pina la 3/4"	buc	12,000	7,65 7,65	91,77 91,77
9	RpIA02I	Montarea cazanelor monobloc, automatizate, de incalzire centrala, indigene sau din import, avind debitul de tip CAIAC sau AIACS de 80-100000 kcal/h si volum de apa cazan de 282-780 l Material marunt si de montaj (surub, flanse, tabla)=1,010	buc	2,000	6 247,62 5 327,62	12 495,24 10 655,24
10	IA37A	Pompa de circulatie (recirculatie) montata pe conducta existenta, prin insurubare, avind diametrul pina la 1", inclusiv	buc	2,000	373,81 220,92	747,62 441,84
11	IA20A	Supapa de siguranta, montata prin insurubare, avind diametrul nominal de 1/2"...1"	buc	2,000	34,20 21,24	68,41 42,48
12	RpIA17E	Montarea termomanometrului Material marunt si de montaj (surub, garnituri, vopsea etc etc)=1,010	buc	2,000	156,34 156,34	312,69 312,69
13	RpIA17A	Montarea termostatului Material marunt si de montaj (surub, garnituri, vopsea etc etc)=1,010	buc	2,000	203,93 203,93	407,86 407,86
14	RpIC02C	Montarea tevii, negre, pentru instalatii, la incalziri centrale, asamblate prin sudare la legaturile corpurilor si aparatelor de incalzire, pentru constructii de locuit si social culturale, avind diametrul 2" Materiale marunte (dispoz. de sustinere, ulei)=1,010	m	9,000	396,11 138,50	3 564,97 1 246,51
15	RpIC02A	Montarea tevii, negre, pentru instalatii, la incalziri centrale, asamblate prin sudare la legaturile corpurilor si aparatelor de	m	2,000	218,20 148,69	436,40 297,39

1	2	3	4	5	6	7
		incalzire, pentru constructii de locuit si social culturale, avind diametrul 3/4" Materiale marunte (dispoz. de sustinere, ulei)=1,015				
16	ID06A	Robinet de aerisire pentru instalatii de incalzire centrala, avind diametrul nominal de 1/2"	buc	2,000	115,50 8,49	230,99 16,99
17	IC53B	Racord olandez U2, negru, avind diametrul de 3/4"	buc	4,000	99,28 17,00	397,14 67,98
18	RpIC36B	Sudarea tevii de constructii, executata la pozitie normala de lucru, cu diametrul 63,5x3.5-76x3.5 mm Materiale marunte=1,050	buc	12,000	118,03 73,07	1 416,39 876,89
19	RpIC36A	Sudarea tevii de constructii, executata la pozitie normala de lucru, cu diametrul 51x3.5-60x3.5 mm Materiale marunte=1,050	buc	28,000	101,69 64,58	2 847,30 1 808,16
20	RpID10D	Montarea robinetului de retinere, cu clapa, drept, din fonta, cu flanse, Pn 10 at, cu diametrul de 2 1/2" -65mm	buc	4,000	388,10 146,15	1 552,39 584,59
21	RpID11B	Montarea robinetului din fonta si alama, cu mufa cu diametrul de 3/4"-1" Materiale marunte si de montaj(garnituri, cinepa, ulei)=1,030	buc	4,000	27,19 27,19	108,76 108,76
22	RpIA10B	Montarea racordurilor flexibile la cosurile de fum, cu diametrul 200-300mm (teava din inox D220mm, lungimea 1000 mm) Material marunt si de montaj (garnituri,suruburi, vopsea etc)=1,040	buc	3,000	3 752,83 467,34	11 258,49 1 402,01
		<i>Total</i>	lei			42 353,58
		<i>Contributii de asigurari sociale</i>	24,00 %			5 728,94
		<i>Cheltuieli de transport</i>	10,00 %			1 476,60
		<i>Total</i>	100,00 +			49 559,12
		<i>Cheltuieli de regie 14,5</i>	14,50 %			7 186,08
		<i>Total</i>	100,00 +			56 745,20

1	2	3	4	5	6	7
		Beneficiu de deviz	6,00 %			3 404,71
		Total Lucrari de reparatii la instalatii de incalzire Inklusiv salariu				60 149,91 23 870,60
		2. Utilaj				
23	RpIA02A	Cazane monobloc, automatizate, de incalzire centrala, indigene sau din import, avind debitul de 116 kW/h cu vas de rupere presiune si aeroterma cu 14 tevi pentru apa menajera Material marunt si de montaj (surub, flanse, tabla)=1,010	buc	2,000	68 175,00 0,00	136 350,00 0,00
24		Supapa de siguranta, avind diametrul 1/2"	buc	2,000	160,00 0,00	320,00 0,00
25		Termomanometru	buc	2,000	220,00 0,00	440,00 0,00
26		Termostat	buc	2,000	260,00 0,00	520,00 0,00
		<i>Total</i>	lei			137 630,00
		<i>Cheltuieli de achizitionare-depozitare</i>	1,20 %			1 651,56
		Total Utilaj Inklusiv salariu				139 281,56
		Total	lei			199 431,47
		TVA	20,00 %			39 886,29
		Total deviz: Inklusiv salariu				239 317,76 23 870,60

Intocmit Iu. Curoșu, Iu. Curoșu, cert. nr.168 seria 2020-D

(funcția, semnătura, numele, prenumele)

Verificat

(funcția, semnătura, numele, prenumele)



Deviz local de resurse

Lucrări de demontare a 2 cazane uzate cu puterea termică pîna la 116 kw și instalarea în loc a 2 cazane din oțel pe combustibil solid de același capacitate termică în cazangeria gimnaziului.

Valoarea de deviz 239 317,76 lei

Intocmit in prețuri curente 02.04.2024

№ crt.	Simbol norme și Cod resurse	Denumire lucrări și cheltuieli	U.M.	Cantitate conform datelor din proiect	Valoarea de deviz, lei	
					Pe unitate de măsură	Total
1	2	3	4	5	6	7
Total borderou de resurse № :						

Manopera :

1.	7136040011749	Instalator incalzire si gaze	h-om	6,70	84,97	569,29
2.	7136040011800	Instalator incalzire	h-om	270,39	84,97	22 975,03
3.	9310060019900	Muncitor necalificat	h-om	3,84	84,97	326,28
Total manopera						23 870,60

Materiale:

1.	11223355000	Supapa de siguranta 1/2"	buc	2,00	160,00	320,00
2.	1542126108945	Ulei de in sicativat	kg	0,24	84,00	20,16
3.	1711317306661	Bumbac de sters	kg	0,10	24,00	2,40
4.	1711317309326	Cirpe de sters	kg	0,36	14,20	5,11
5.	1714227322940	Cinepa fuior	kg	3,27	164,50	537,91
6.	2320146200755	Petrol distilat tip 0/200 NP-NID 767	l	6,21	25,20	156,49
7.	2411115904512	Oxigen tehnic gazos S2031	m3	3,94	6,25	24,64
8.	2413547308164	Carbura de calciu tehnica (carbid) S102	kg	12,19	51,00	621,69
9.	2430116103294	Vopsea miniu plumb v.351-3 NTR 90	kg	0,69	65,40	45,13
10.	2430126100338	Solutie de etansare	kg	0,46	350,00	161,00
11.	2521216701000	Teava din otel	m	1,00	37,00	37,00
12.	2524907304522	Banda teflon nesisterizat	buc	0,20	30,00	6,00
13.	2682117323463	Garnituri din fire de azbest grafitate d=5-9 mm	kg	0,14	186,00	26,04
14.	2722103300000	Teava neagra pentru instalatii	m	9,27	98,00	908,46
15.	2722103300011	Teava neagra pentru instalatii	m	2,06	37,00	76,22
16.	2735725900530	Sirma pt. sudura, obisnuita dn=1.0	kg	1,81	33,00	59,73
17.	2735725903453	Sirma pt. sudura, obisnuita dn=3,25	kg	0,78	33,00	25,74
18.	2811236309783	Confectii metalice sustinere	kg	25,58	56,00	1 432,48
19.	2822125730000	Cazan de incalzire centrala monobloc automatizat	buc	2,02	0,00	0,00
20.	2822125730100	Cazan de incalzire centrala monobloc automatizat	buc	2,02	67 500,00	136 350,00
21.	2822135722000	Racord, teava pt. cos	buc	3,12	2 700,00	8 424,00
22.	2874115802544	Surub cap hexagonal M 20 x 65	buc	64,00	12,60	806,40
23.	2874115840601	Piulita hexag. M20	buc	64,00	1,80	115,20
24.	2875274000	Reductie 65x50	buc	4,54	85,00	385,90
25.	2875274021000	Curba pentru sudura	buc	10,45	26,00	271,70

26.	2875274119004	Racord olandez	buc	4,00	65,00	260,00
27.	2875274122000	Racord olandez	buc	2,00	65,00	130,00
28.	2875274123500	Stut din Otel	buc	2,02	9,20	18,58
29.	2913124503153	Robinet de retinere cu clapa, drept, din fonta cu flanse Pn=10at	buc	4,00	0,00	0,00
30.	2913124503191	Robinet din fonta si alama	buc	4,12	0,00	0,00
31.	2913134500000	Robinet de aerisire cu Dn 1/2 "	buc	2,00	104,00	208,00
32.	567111000	Termomanometru	buc	2,00	220,00	440,00
33.	6745901000	Termostat	buc	2,00	260,00	520,00
Total materiale de construcții						152 395,98

Utilaje de construcții:

1.	2952270007602	Tirfor 1,5 tf	h-ut	6,30	400,00	2 520,00
2.	3110500002401	Aparat de sudura 28-35 Kw	h-ut	12,60	95,00	1 197,00
3.	3410520001373	Automacara 5 tf	h-ut	2,80	0,00	0,00
Total utilaje de construcții						3 717,00

Total	lei	199 431,47
TVA	20,00 %	39 886,29

Total deviz:

239 317,76

Intocmit



Iu. Curoșu, cert. nr.168 seria 2020-D

(funcția, semnătura, numele, prenumele)

Verificat

(funcția, semnătura, numele, prenumele)

1	2	3	4	5	6	7
		diametrul de pina la 3/4"				7,65
9	7136040011800 RpIA02I	Instalator incalzire Montarea cazanelor monobloc, automatizate, de incalzire centrala, indigene sau din import, avind debitul de tip CAIAC sau AIACS de 80-100000 kcal/h si volum de apa cazan de 282-780 l Material marunt si de montaj (surub, flanse, tabla)=1,010	h-om buc	0,0900	84,97	7,65 6 247,62 <hr/> 5 327,62
	7136040011800	Instalator incalzire	h-om	62,7000	84,97	5 327,62
	2822125730000	Cazan de incalzire centrala monobloc automatizat	buc	1,0000	0,00	0,00
	2952270007602	Tirfor 1,5 tf	h-ut	2,3000	400,00	920,00
10	IA37A	Pompa de circulatie (recirculatie) montata pe conducta existenta, prin insurubare, avind diametrul pina la 1", inclusiv	buc			373,81 <hr/> 220,92
	7136040011749	Instalator incalzire si gaze	h-om	2,6000	84,97	220,92
	2521216701000	Teava din otel	m	0,5000	37,00	18,50
	2875274122000	Racord olandez	buc	1,0000	65,00	65,00
	1714227322940	Cinepa fuior	kg	0,0600	164,50	9,87
	2430126100338	Solutie de etansare	kg	0,1200	350,00	42,00
	1711317306661	Bumbac de sters	kg	0,0500	24,00	1,20
	2413547308164	Carbura de calciu tehnica (carbid) S102	kg	0,3200	51,00	16,32
11	IA20A	Supapa de siguranta, montata prin insurubare, avind diametrul nominal de 1/2"...1"	buc			34,20 <hr/> 21,24
	7136040011749	Instalator incalzire si gaze	h-om	0,2500	84,97	21,24
	1714227322940	Cinepa fuior	kg	0,0160	164,50	2,46
	2430126100338	Solutie de etansare	kg	0,0300	350,00	10,50
12	RpIA17E	Montarea termomanometrului Material marunt si de montaj (surub, garnituri, vopsea etc etc)=1,010	buc			156,34 <hr/> 156,34
	7136040011800	Instalator incalzire	h-om	1,8400	84,97	156,34
13	RpIA17A	Montarea termostatului Material marunt si de montaj (surub, garnituri, vopsea etc etc)=1,010	buc			203,93 <hr/> 203,93
	7136040011800	Instalator incalzire	h-om	2,4000	84,97	203,93
14	RpIC02C	Montarea tevii, negre, pentru instalatii, la incalziri centrale, asamblate prin sudare la legaturile corpurilor si aparatelor de incalzire, pentru constructii de locuit si social culturale, avind diametrul 2" Materiale marunte (dispoz. de sustinere, ulei)=1,010	m			396,11 <hr/> 138,50
	7136040011800	Instalator incalzire	h-om	1,6300	84,97	138,50
	2722103300000	Teava neagra pentru instalatii	m	1,0200	98,00	100,94
	2411115904512	Oxigen tehnic gazos S2031	m3	0,1590	6,25	1,01
	2413547308164	Carbura de calciu tehnica (carbid) S102	kg	0,4040	51,00	20,80
	2735725903453	Sirma pt. sudura, obisnuita dn=3,25	kg	0,0780	33,00	2,60
	1714227322940	Cinepa fuior	kg	0,3300	164,50	54,83
	2430116103294	Vopsea miniu plumb v.351-3 NTR 90	kg	0,0660	65,40	4,36
	2875274000	Reductie 65x50	buc	0,5000	85,00	42,88
	2875274021000	Curba pentru sudura	buc	1,1500	26,00	30,19
15	RpIC02A	Montarea tevii, negre, pentru instalatii, la incalziri centrale, asamblate prin sudare la legaturile corpurilor si aparatelor de incalzire, pentru constructii de locuit si social culturale, avind diametrul 3/4" Materiale marunte (dispoz. de sustinere, ulei)=1,015	m			218,20 <hr/> 148,69
	7136040011800	Instalator incalzire	h-om	1,7500	84,97	148,69
	2722103300011	Teava neagra pentru instalatii	m	1,0200	37,00	38,11
	2411115904512	Oxigen tehnic gazos S2031	m3	0,1100	6,25	0,69
	2413547308164	Carbura de calciu tehnica (carbid) S102	kg	0,2740	51,00	14,03
	2735725903453	Sirma pt. sudura, obisnuita dn=3,25	kg	0,0340	33,00	1,16
	1714227322940	Cinepa fuior	kg	0,0220	164,50	3,29
	2430116103294	Vopsea miniu plumb v.351-3 NTR 90	kg	0,0440	65,40	2,94
	2875274123500	Stut din Otel	buc	1,0000	9,20	9,29
16	ID06A	Robinet de aerisire pentru instalatii de incalzire centrala, avind diametrul nominal de 1/2"	buc			115,50 <hr/> 8,49
	7136040011749	Instalator incalzire si gaze	h-om	0,1000	84,97	8,49
	2913134500000	Robinet de aerisire cu Dn 1/2 "	buc	1,0000	104,00	104,00

1	2	3	4	5	6	7
17	2524907304522	Banda teflon nesisterizat	buc	0,1000	30,00	3,00
	IC53B	Racord olandez U2, negru, avind diametrul de 3/4"	buc			99,28
	7136040011749	Instalator incalzire si gaze				17,00
	2875274119004	Racord olandez	h-om	0,2000	84,97	17,00
	1714227322940	Cinepa fuior	buc	1,0000	65,00	65,00
18	2430126100338	Solutie de etansare	kg	0,0200	164,50	3,29
	RpIC36B	Sudarea tevii de constructii, executata la pozitie normala de lucru, cu diametrul 63,5x3.5-76x3.5 mm Materiale marunte=1,050	buc			118,03
	7136040011800	Instalator incalzire				73,07
	2735725900530	Sirma pt. sudura, obisnuita dn=1.0	h-om	0,8600	84,97	73,07
	2411115904512	Oxigen tehnic gazos S2031	kg	0,0500	33,00	1,73
	2413547308164	Carbura de calciu tehnica (carbida) S102	m3	0,0500	6,25	0,33
	3110500002401	Aparat de sudura 28-35 Kw	kg	0,1800	51,00	9,65
	RpIC36A	Sudarea tevii de constructii, executata la pozitie normala de lucru, cu diametrul 51x3.5-60x3.5 mm Materiale marunte=1,050	h-ut	0,3500	95,00	33,25
	7136040011800	Instalator incalzire	buc			101,69
	2735725900530	Sirma pt. sudura, obisnuita dn=1.0				64,58
19	2411115904512	Oxigen tehnic gazos S2031	kg	0,0400	33,00	1,39
	2413547308164	Carbura de calciu tehnica (carbida) S102	m3	0,0400	6,25	0,26
	3110500002401	Aparat de sudura 28-35 Kw	kg	0,1300	51,00	6,96
	3410520001373	Automacara 5 tf	h-ut	0,3000	95,00	28,50
	RpID10D	Montarea robinetului de retinere, cu clapa, drept, din fonta, cu flanse, Pn 10 at, cu diametrul de 2 1/2" -65mm	h-ut	0,1000	0,00	0,00
	7136040011800	Instalator incalzire	buc			388,10
	2913124503153	Robinet de retinere cu clapa, drept, din fonta cu flanse Pn=10at				146,15
	2682117323463	Garnituri din fire de azbest grafitate d=5-9 mm	h-om	1,7200	84,97	146,15
	1542126108945	Ulei de in sicativat	buc	1,0000	0,00	0,00
	2874115802544	Surub cap hexagonal M 20 x 65	kg	0,0340	186,00	6,51
20	2874115840601	Piulita hexag. M20	kg	0,0600	84,00	5,04
	RpID11B	Montarea robinetului din fonta si alama, cu mufa cu diametrul de 3/4"-1" Materiale marunte si de montaj(garnituri, cinepa, ulei)=1,030	buc	16,0000	12,60	201,60
	7136040011800	Instalator incalzire	buc	16,0000	1,80	28,80
	2913124503191	Robinet din fonta si alama				27,19
	RpIA10B	Montarea racordurilor flexibile la cosurile de fum, cu diametrul 200-300mm (teava din inox D220mm. lungimea 1000 mm) Material marunt si de montaj (garnituri,suruburi, vopsea etc)=1,040	h-om	0,3200	84,97	27,19
	7136040011800	Instalator incalzire	buc	1,0000	0,00	0,00
	2822135722000	Racord, teava pt. cos				3 752,83
	2811236309783	Confectii metalice sustinere	buc	1,0000	2 700,00	2 808,00
			kg	8,2000	56,00	477,49
		2. Utilaj				
23	RpIA02A	Cazane monobloc, automatizate, de incalzire centrala, indigene sau din import, avind debitul de 116 kW/h cu vas de rupere presiune si aeroterma cu 14 tevi pentru apa menajera Material marunt si de montaj (surub, flanse, tabla)=1,010	buc			68 175,00
	2822125730100	Cazan de incalzire centrala monobloc automatizat				0,00
		Supapa de siguranta, avind diametrul 1/2"	buc	1,0000	67 500,00	68 175,00
24			buc			160,00
	11223355000	Supapa de siguranta 1/2"				0,00
		Termomanometru	buc	1,0000	160,00	160,00
25			buc			220,00
	567111000	Termomanometru				0,00
			buc	1,0000	220,00	220,00

1	2	3	4	5	6	7
26		Termostat	buc			260,00
						0,00
	6745901000	Termostat	buc	1,0000	260,00	260,00

APROBAT:

Intocmit

Iu. Curoșu,
cert. nr.168 seria 2020-D

(funcția, semnătura, numele, prenumele)

Investitor

(funcția, semnătura, numele, prenumele)

L.S.



Reparatia pardoselilor la gimnaziul Schineni

(denumirea obiectivului)

Formular Nr.7
WinCmeta

DEVIZ LOCAL

Valoarea de deviz 234 036,62 lei

Intocmit in prețuri curente

№ crt.	Simbol norme și Cod resurse	Lucrări și cheltuieli	U.M.	Cantitate conform datelor din proiect	Valoarea de deviz, lei	
					Pe unitate de măsură incl. salariu	Total incl. salariu
1	2	3	4	5	6	7
1	RpCK41A	Desfacerea pardoselilor din dusumele din scindura, dulapi, etc	m2	126,200	20,34 18,69	2 567,21 2 358,76
2	TRI1AA05 F1	Incarcarea materialelor din grupa A - usoare, in bulgari prin transport pina la 10 m - de pe rampa sau teren, in auto, categoria 1	t	11,360	59,46 59,46	675,51 675,51
3	TrB01B1-9	Transportul materialelor din grupa 1-3 (incarcare, aruncare, descarcare, aruncare), cu roabe pe pneuri, pe distanta de 90 m	t	11,360	126,63 126,63	1 438,54 1 438,54
4	TRI1AA12 F1	Descarcarea materialelor din grupa A - usoare, in bulgari prin transport pina la 10 m - pe rampa sau teren, din auto, categoria 1	t	11,360	51,01 51,01	579,50 579,50
5	TsC54C	Strat de fundatie din pietris	m3	37,860	631,42 84,12	23 905,48 3 184,68
6	CC03C	Montare plase sudate la inaltimei mai mici sau egale cu 35 m, la placi	kg	232,210	28,73 2,55	6 671,76 592,25
7	CG01A	Strat suport pentru pardoseli executat din mortar din ciment M 100-T de 3 cm grosime cu fata driscuita fin	m2	129,200	111,24 59,48	14 372,38 7 684,68
8	CG01A1	Strat suport pentru pardoseli executat din mortar din ciment M 100-T de 3 cm grosime cu fata driscuita fin. Diferenta in plus sau in minus pentru fiecare 0,5 cm de strat suport din mortar M 100-T, se adauga sau se scade K=8,00	m2	129,200	162,58 13,59	21 005,33 1 756,33

1	2	3	4	5	6	7
9	CG47D	Pardoseli din placi de gresie ceramica, inclusiv stratul suport din adezivi (amestec uscat), dimensiuni placi: peste 300 x 300 mm Materiale marunte (cirpe)=1,01	m2	129,200	478,58 93,47	61 833,05 12 075,94
10	CG09A1	Plinte din PVC, montate orizontal la pereti gata tencuiti, prin lipire cu adeziv Prenadez, in incaperi cu suprafete mai mici sau egal cu 16 mp	m	77,800	117,55 59,48	9 145,27 4 627,46

	Прямые затраты	?	142 194,03
	CASM (ПЗ) * 24 %	24,00 %	8 393,68
	Transportarea materialelor (ПЗ) * 10 %	10,00 %	10 103,17
	Total ПЗ+CASM+TM	100,00 +	160 690,88
	Cheltuieli de regie (Total) * 14,5 %	14,50 %	23 300,18
	Total Total+CR	100,00 +	183 991,06
	Beneficiu (Total) * 6 %	6,00 %	11 039,46
	Total Total+B	100,00 +	195 030,52
	TVA (Total) * 20 %	20,00 %	39 006,10
	Total deviz:		234 036,62
	Inclusiv salariu		34 973,65

Intocmit

(funcția, semnătura, numele, prenumele)

Verificat

(funcția, semnătura, numele, prenumele)





Reparatia pardoselilor la gimnaziul Schineni

(denumirea obiectivului)

Formular Nr.3

WinCmeta

Deviz local de resurse

Valoarea de deviz 234 036,62 lei

Intocmit in prețuri curente

№ crt.	Simbol norme și Cod resurse	Denumire lucrări și cheltuieli	U.M.	Cantitate conform datelor din proiect	Valoarea de deviz, lei	
					Pe unitate de măsură	Total
1	2	3	4	5	6	7
Total borderou de resurse № :						

Manopera :

1.	7123020011140	Fierar beton	h-om	5,81	84,97	493,68
2.	7129200011200	Finisor MP	h-om	50,57	84,97	4 296,93
3.	7132030012600	Mozaicar	h-om	219,64	84,97	18 662,81
4.	7132040012700	Parchetar	h-om	13,88	84,97	1 179,38
5.	9310060019900	Muncitor necalificat	h-om	69,18	84,97	5 878,23
6.	9310060019920	Muncitor deservire CM	h-om	52,52	84,97	4 462,62
Total manopera						34 973,65

Materiale:

1.	1421102200068	Pietris ciuruit nespalat de riu 7-15mm	m3	43,54	350,00	15 239,00
2.	1421102200513	Nisip sortat nespalat de riu si lacuri 0,0-3,0 mm	m3	12,69	400,00	5 076,00
3.	2010237318700	Distantieri de rost	buc	2 609,84	0,10	260,98
4.	2010237318750	Distantieri	buc	69,66	1,00	69,66
5.	24302261000001	Fuga	kg	53,50	20,00	1 070,00
6.	2430226101234	Grund prenadez tip M	kg	0,47	65,00	30,55
7.	2462106109925	Aracet dp 50 mich NI 1345-64	kg	3,89	65,00	252,85
8.	2462106110431	Prenadez 300 NII 2829-74	kg	9,34	65,00	607,10
9.	2521106718374	Profil p.v.c plastifiat bagheta pt plinta md2 . 58 x 3 mm	m	79,36	45,00	3 571,20
10.	2651122100402	Ciment metalurgic cu adaosuri M 30 saci S1500	kg	3 911,56	2,50	9 778,90
11.	2661112800700	Placi sau piscoturi de gresie	m2	134,41	298,00	40 054,18
12.	2664102102010	Mortar ciment 100-T(pt.informatie)	m3	5,68	1 850,00	10 508,00
13.	2664102102013	Adeziv pentru lucrari de placaj (amestec uscat)	kg	835,15	10,00	8 351,50
14.	2681116001317	Piatra de frecat	kg	0,78	2,00	1,56
15.	2710602100000	Otel beton OB 37 diam. mai mic sau egal de 8 mm	kg	1,16	20,00	23,20
16.	2734113803881	Sirma din otel moale, neagra, D=1 mm	kg	2,32	20,00	46,40
17.	2873122004100	Plase sudate	kg	234,53	25,00	5 863,25
18.	4100116202818	Apa pentru mortare si betoane	m3	3,40	20,00	68,00
19.	4100126202818	Apa	m3	7,97	20,00	159,40
Total materiale de construcții						101 031,73

Utilaje de construcții:

1.	2592270004021	Compactor pe pneuri sau mecanic 150 - 200 kg	h-ut	15,90	200,00	3 180,00
2.	2912340002506	Compresor mobil motor ardere interna, presiunea pina la 686 kPa (7atm), 2,2 m3/min	h-ut	7,95	280,00	2 226,00
3.	2922140006702	Macara de fereastră	h-ut	3,79	35,00	132,65
4.	2922140007000	Macara	h-ut	0,14	550,00	77,00
5.	2952160007200	Utilaj de ridicat pentru lucrari de finisaj	h-ut	7,60	55,00	418,00
6.	2952240005106	Aspirator industrial	h-ut	8,14	0,00	0,00
7.	2952270003817	Malaxor pentru mortar de 200 L actionat	h-ut	3,10	50,00	155,00

		electric					
8.	2952270003820	Malaxor mobil, electric	h-ut	2,17	0,00	0,00	
		Total utilaje de construcții					6 188,65

Прямые затраты	?	142 194,03
CASM (ПЗ) * 24 %	24,00 %	8 393,68
Transportarea materialelor (ПЗ) * 10 %	10,00 %	10 103,17
Total ПЗ+CASM+TM	100,00 +	160 690,88
Cheltuieli de regie (Total) * 14,5 %	14,50 %	23 300,18
Total Total+CR	100,00 +	183 991,06
Beneficiu (Total) * 6 %	6,00 %	11 039,46
Total Total+B	100,00 +	195 030,52
TVA (Total) * 20 %	20,00 %	39 006,10

Total deviz:

234 036,62

Intocmit

Verificat



(funcția, semnătura, numele, prenumele)

(funcția, semnătura, numele, prenumele)



Catalog de prețuri unitare pentru obiectul

№ crt.	Simbol norme și Cod resurse	Denumire lucrări, cheltuieli și resurse	U.M.	Consum de resurse pe unitate de măsură	Valoare, lei	
					Pe unitate de măsură	Total incl. salariu
1	2	3	4	5	6	7
1	RpCK41A	Desfacerea pardoselilor din dusumele din scindura, dulapi, etc	m2			20,34
						18,69
	7132040012700	Parchetar	h-om	0,1100	84,97	9,35
	9310060019920	Muncitor deservire CM	h-om	0,1100	84,97	9,35
	4100126202818	Apa	m3	0,0300	20,00	0,60
	2922140006702	Macara de fereastră	h-ut	0,0300	35,00	1,05
2	TR11AA05F1	Incarcarea materialelor din grupa A - usoare, in bulgari prin transport pina la 10 m - de pe rampa sau teren, in auto, categoria 1	t			59,46
						59,46
	9310060019900	Muncitor necalificat	h-om	0,7000	84,97	59,46
3	TrB01B1-9	Transportul materialelor din grupa 1-3 (incarcare, aruncare, descarcare, aruncare), cu roabe pe pneuri, pe distanta de 90 m	t			126,63
						126,63
	9310060019900	Muncitor necalificat	h-om	1,4900	84,97	126,63
4	TR11AA12F1	Descarcarea materialelor din grupa A - usoare, in bulgari prin transport pina la 10 m - pe rampa sau teren, din auto, categoria 1	t			51,01
						51,01
	9310060019900	Muncitor necalificat	h-om	0,6000	84,97	51,01
5	TsC54C	Strat de fundatie din pietris	m3			631,42
						84,12
	9310060019900	Muncitor necalificat	h-om	0,9900	84,97	84,12
	1421102200068	Pietris ciuruit nespalat de riu 7-15mm	m3	1,1500	350,00	402,51
	4100126202818	Apa	m3	0,1000	20,00	2,00
	2912340002506	Compresor mobil motor ardere interna, presiunea pina la 686 kPa (7atm), 2,2 m3/min	h-ut	0,2100	280,00	58,80
	2592270004021	Compactor pe pneuri sau mecanic 150 - 200 kg	h-ut	0,4200	200,00	83,99
6	CC03C	Montare plase sudate la inaltimei mai mici sau egale cu 35 m, la placi	kg			28,73
						2,55
	7123020011140	Fierar beton	h-om	0,0250	84,97	2,13
	9310060019920	Muncitor deservire CM	h-om	0,0050	84,97	0,42
	2873122004100	Plase sudate	kg	1,0100	25,00	25,25
	2710602100000	Otel beton OB 37 diam. mai mic sau egal de 8 mm	kg	0,0050	20,00	0,10
	2734113803881	Sirma din otel moale, neagra, D=1 mm	kg	0,0100	20,00	0,20
	2010237318750	Distantieri	buc	0,3000	1,00	0,30
	2922140007000	Macara	h-ut	0,0006	550,00	0,33
7	CG01A	Strat suport pentru pardoseli executat din mortar din ciment M 100-T de 3 cm grosime cu fata driscuita fin	m2			111,24
						59,48
	7132030012600	Mozaicar	h-om	0,6000	84,97	50,98
	9310060019920	Muncitor deservire CM	h-om	0,1000	84,97	8,50
	2651122100402	Ciment metalurgic cu adaosuri M 30 saci S1500	kg	13,0000	2,50	32,50
	1421102200513	Nisip sortat nespalat de riu si lacuri 0,0-3,0 mm	m3	0,0420	400,00	16,81
	4100116202818	Apa pentru mortare si betoane	m3	0,0100	20,00	0,20
	2952160007200	Utilaj de ridicat pentru lucrari de finisaj	h-ut	0,0300	55,00	1,65
	2952270003817	Malaxor pentru mortar de 200 L actionat electric	h-ut	0,0120	50,00	0,60
8	CG01A1	Strat suport pentru pardoseli executat din mortar din ciment M 100-T de 3 cm grosime cu fata driscuita fin. Diferenta in plus sau in minus pentru fiecare 0,5 cm de strat suport din mortar M 100-T, se adauga sau se scade K=8,00	m2			162,58
						13,59
	9310060019920	Muncitor deservire CM	h-om	0,0200	84,97	13,59
	2664102102010	Mortar ciment 100-T(pt.informatie)	m3	0,0055	1 850,00	81,33
	2651122100402	Ciment metalurgic cu adaosuri M 30 saci S1500	kg	2,1500	2,50	43,00
	1421102200513	Nisip sortat nespalat de riu si lacuri 0,0-3,0 mm	m3	0,0070	400,00	22,41
	4100116202818	Apa pentru mortare si betoane	m3	0,0020	20,00	0,32

1	2	3	4	5	6	7
	2952160007200	Utilaj de ridicat pentru lucrari de finisaj	h-ut	0,0030	55,00	1,32
	2952270003817	Malaxor pentru mortar de 200 L actionat electric	h-ut	0,0015	50,00	0,60
9	CG47D	Pardoseli din placi de gresie ceramica, inclusiv stratul suport din adezivi (amestec uscat), dimensiuni placi: peste 300 x 300 mm Materiale marunte (cirpe)=1,01	m2			478,58 ----- 93,47
	7132030012600	Mozaicar	h-om	1,1000	84,97	93,47
	2661112800700	Placi sau piscoturi de gresie	m2	1,0300	298,00	310,02
	2664102102013	Adeziv pentru lucrari de placaj (amestec uscat)	kg	6,4000	10,00	64,64
	24302261000001	Fuga	kg	0,4100	20,00	8,28
	2010237318700	Distantieri de rost	buc	20,0000	0,10	2,02
	4100126202818	Apa	m3	0,0030	20,00	0,06
	2952160007200	Utilaj de ridicat pentru lucrari de finisaj	h-ut	0,0018	55,00	0,10
	2952270003820	Malaxor mobil, electric	h-ut	0,0168	0,00	0,00
	2952240005106	Aspirator industrial	h-ut	0,0630	0,00	0,00
10	CG09A1	Plinte din PVC, montate orizontal la pereti gata tencuiti, prin lipire cu adeziv Prenadez, in incaperi cu suprafete mai mici sau egal cu 16 mp	m			117,55 ----- 59,48
	7129200011200	Finisor MP	h-om	0,6500	84,97	55,23
	9310060019920	Muncitor deservire CM	h-om	0,0500	84,97	4,25
	2521106718374	Profil p.v.c plastifiat bagheta pt plinta md2 . 58 x 3 mm	m	1,0200	45,00	45,90
	2430226101234	Grund prenadez tip M	kg	0,0060	65,00	0,39
	2462106109925	Aracet dp 50 mich NI 1345-64	kg	0,0500	65,00	3,25
	4100116202818	Apa pentru mortare si betoane	m3	0,0005	20,00	0,01
	1421102200513	Nisip sortat nespalat de riu si lacuri 0,0-3,0 mm	m3	0,0002	400,00	0,10
	2651122100402	Ciment metalurgic cu adaosuri M 30 saci S1500	kg	0,1250	2,50	0,31
	2462106110431	Prenadez 300 NII 2829-74	kg	0,1200	65,00	7,80
	2681116001317	Piatra de frecat	kg	0,0100	2,00	0,02
	2952160007200	Utilaj de ridicat pentru lucrari de finisaj	h-ut	0,0050	55,00	0,28

APROBAT:

Intocmit

Investitor

(funcția, semnătura, numele, prenumele)

(funcția, semnătura, numele, prenumele)



L.S.



Furnizorul Поставщик		ÎI „Mînăscurtă Constantin”			Formularul nr.868 Форма №868
Codul fiscal/TVA - Фиск. код/НДС		1009600026035 / 0207577			Factura Счет-фактура
Adresa- Адрес		or. Chișinău, bul. Ștefan cel Mare, 3 ap. 240			
c/d Счет		2251700435MD; IBAN – MD81EX0000002251700435MD			
În banca В банке		BC „Eximbank” SA, fil. Nr. 19			
Codul băncii - Код банка		EXMMMD22476			
Expeditorul încărcăturii Грузоотправитель		ÎI „Mînăscurtă Constantin” tel. 069232732			
Plătitorul- Плательщик		IP Gimnaziul Nimereuca			
Adresa- Адрес		s. Nimereuca, r-nul Soroca			
Contul nr. № Счета		În banca: В банке			
Destinatarul încărcăturii Грузополучатель		IP Gimnaziul Nimereuca			
Contract-comandă Договор-заказ		Data expedierii Дата отгрузки din		Modul de expediere și nr. Chitanței/scrisorii de transport Способ отправления и № Квит.Накладной	
Informații suplimentare Дополнительные сведения					
Denumirea Наименование		Un. mas. Ед. Изм.	Cantitatea Количество	Prețul Цена (lei)	Suma Сумма (lei)
Servicii de elaborarea Avizului de verificare a devezelor de cheltuieli la obiectul: „IP Gimnaziul Nimereuca, r-nul Soroca. Lucrări de demontare a 2 cazane uzate cu puterea termică pînă la 116 kw și instalarea în loc a 2 cazane din ofel pe combustibil solid de aceeași capacitate termică în cazangeria gimnaziului.”		set	1	720,00	720,00
Inclusiv TVA – 20%					120,0
Total					720,00

(șapte sute douăzeci lei)

Furnizorul (prestator servicii)

ÎI „Mînăscurtă Constantin”



FACTURA
№ 170
СЧЕТ ФАКТУРА
4/01/2024

Furnizor "Evsamar" SRL

Поставщик Tehnoterm.md

Adresa: mun. Chisinau str Florica Nita, 7

адрес:

Cont de decontare nr.: MD7EX0000002251602968MD

Расчетный счет

BC 'Eximbanc' SA

MFO: EXIMMMD2404 Cod fiscal: 1010602005658

МФО Фискальный код

Телефон 69962222

Platitor: IP Gimnazliul Nimoreuca

Плательщик и его адрес

Cont de decontare nr.:

Расчетный счет

MFO:

МФО

Cod fiscal

Фискальный код

№	Denumirea Предмет счета	Cant. Кол-во	Un de mas. Ед.Изм.	Pretul Цена	Suma Сумма
1	Punere in functiune cazane pe combustibil solid 116kw	2	Bucati	1000	2000.00
2	drum parcurs	150	km	12	1800.00
TOTAL (ИТОГО):					3800.00
Inclusiv TVA(в том числе НДС):					633.33

Total platit . Trei mii opt sute lei 00 bani (3800-00)

Всего к оплате

Conducatorul

Директор

Contabil Sef Evtodiev A.

Главный бухгалтер



Lucrari de reparatie a ospatariei Gimnaziul s.Nimereuca rnul Soroca

(denumirea obiectivului)

DEVIZ LOCAL №

Valoarea de deviz 437 679,84 lei

Intocmit in prețuri curente

№ crt.	Simbol norme și Cod resurse	Lucrări și cheltuieli	U.M.	Cantitate conform datelor din proiect	Valoarea de deviz, lei	
					Pe unitate de măsură incl. salariu	Total incl. salariu
1	2	3	4	5	6	7
		1. Lucrari de constructii				
		1.1. Bucataria, spalatoria				
		1.1.1. Demontari				
1	RpCG29C	Demolarea peretilor de zidarie din caramida plina, exclusiv schela si curatirea caramizilor	m3	1,840	339,00 335,73	623,76 617,74
2	RpCM33 A	Demontarea placajelor din faianta, gresie, ceramica	m2	35,280	136,21 135,93	4 805,64 4 795,70
3	RpCJ35A	Desfaceri de tencuieli interioare sau exterioare driscuite la pereti	m2	67,490	23,94 22,94	1 615,65 1 548,16
4	RpCK42C	Desfacerea pardoselilor reci din placi de beton, marmura, piatra, gresie, placi ceramice, etc	m2	55,430	67,89 66,28	3 763,35 3 674,10
5	RpCK42A	Desfacerea pardoselilor reci din beton sau mortar de ciment	m2	55,430	26,94 25,48	1 493,08 1 412,20
6	RpCO56A	Demontari: timplarie din lemn (usi, ferestre,)	m2	11,660	35,71 35,71	416,36 416,36
Total Demontari						12 717,84
Incluziv salariu						12 464,26
		1.1.2. Pardoseli				

1	2	3	4	5	6	7
7	CG01A	Strat suport pentru pardoseli executat din mortar din ciment M 100-T de 5 cm grosime cu fata driscuita fin	m2	55,520	109,14 59,47	6 059,31 3 301,93
8	CG01A1 k=4	Strat suport pentru pardoseli executat din mortar din ciment M 100-T de 3 cm grosime cu fata driscuita fin.Diferenta in plus sau in minus pentru fiecare 0,5 cm de strat suport din mortar M 100-T, se adauga	m2	55,520	73,55 40,79	4 083,63 2 264,45
9	CG17D	Pardoseli din placi de gresie ceramica inclusiv stratul suport din mortar adeziv, executate pe suprafete: mai mari de 16 m2	m2	54,710	528,37 212,43	28 906,87 11 622,20
Total Pardoseli						39 049,81
Incluziv salariu						17 188,58
1.1.3. Pereti						
10	CD60E	Zidarie din caramida , format 250 x 120 x 65 mm cu prepararea mortarului M - 50 in conditii de santier la pereti despartitori nearmati cu grosimea 1/2 caramida, inaltime nivel pina la 4m	100m2	0,135	52 910,59 12 424,52	7 142,93 1 677,31
11	CD65J	Zidarie din caramida, format 250 x 120 x 65 mm la umpluturi de carcase, cu prepararea manuala a mortarului M-25, inaltimea etajului pina la 4 m (astuparea golului de usa)	m3	1,130	3 825,50 559,45	4 322,82 632,18
12	CF02A	Tencuieli interioare de 2 cm grosime, driscuite, executate manual, la pereti sau stilpi, pe suprafete plane cu mortar var-ciment marca M 25-T pentru sprit si mortar M 10-T pentru grund si stratul vizibil, pe zidarie de caramida sau blocuri mici de beton	m2	102,670	139,59 101,96	14 332,02 10 468,30
13	CF02B5	Tencuieli interioare de 2 cm	m2	67,490	156,00	10 528,27

1	2	3	4	5	6	7
	k=4	grosime, driscuite, executate manual, la pereti sau stilpi, pe suprafete plane cu mortar de ciment-var marca M 100-T pentru sprit, grund si stratul vizibil, pe zidarie de caramida sau blocuri mici de beton, diferenta in plus sau in minus pentru fiecare 0,5 cm grosime			122,36	8 258,23
14	CN53A	Grunduirea suprafetelor interioare a peretilor	m2	104,900	6,90 2,55	723,85 267,66
15	CI06C	Placaj din fainata smaltuita, nesmaltuita, mata sau lucioasa cu placi de aceeasi culoare si format cu dimensiuni de la 15 x 15 cm pina la 30 x 30 cm, executate pe suprafete plane la pereti si stilpi, inclusiv glafurile si muchiile, cu rosturi alternante, in incaperi cu suprafata mai mare de 10 mp, fixate cu adeziv pentu montarea placajelor inclusiv glafurile	m2	104,900	542,63 208,18	56 921,53 21 838,14
Total Pereti						93 971,42
Incluziv salariu						43 141,82
1.1.4. Ferestre si usi						
16	CK25A	Usi confectionate din profiluri din mase plastice inclusiv armaturile si accesoriile necesare usilor montate in zidarie de orice natura la constructii cu inaltimea pina la 35 m inclusiv, intr-un canat, cu suprafata tocului pina la 7 mp inclusiv 800x2100	m2	1,680	3 052,57 68,79	5 128,31 115,56
17	CK25D	Usi confectionate din profiluri din mase plastice inclusiv armaturile si accesoriile necesare usilor montate in zidarie de orice natura la constructii cu inaltimea pina la 35 m inclusiv, in doua canaturi, cu suprafata tocului pina la 7 mp inclusiv 1200x2150	m2	2,580	3 396,43 77,40	8 762,78 199,68

1	2	3	4	5	6	7
18	CK25D	Usi confectionate din profiluri din mase plastice inclusiv armaturile si accesoriile necesare usilor montate in zidarie de orice natura la constructii cu inaltimea pina la 35 m inclusiv, in doua canaturi, cu suprafata tocului pina la 7 mp inclusiv 1920x2340	m2	4,500	2 490,55 77,42	11 207,47 348,38
19	CK23A	Ferestre din mase plastice cu unul sau mai multe canaturi la constructii cu inaltime pina la 35 m inclusiv, avind suprafata tocului pina la 1,00 mp inclusiv 800x1250 (h)	m2	1,000	2 505,31 79,87	2 505,31 79,87
20	CK26A	Glafuri montate la ferestre din mase plastice, pentru ferestre 600mm	m	1,000	419,24 30,59	419,24 30,59
21	RpCJ06C	Tencuieli interioare, in jurul tocurilor si pervazurilor, la usi si ferestre, de 2 cm grosime, driscuite, executate cu mortar de ciment-var marca 25 T, avind spaletii drepti, intre 25 - 35 cm latime	m	16,500	81,54 71,43	1 345,39 1 178,54
22	RpCJ06A	Tencuieli interioare, in jurul tocurilor si pervazurilor, la usi si ferestre, de 2 cm grosime, driscuite, executate cu mortar de ciment-var marca 25 T, avind spaletii drepti, pina la 15 cm latime	m	5,000	46,00 42,48	229,98 212,42
23	CF61A	Driscuire continua a suprafetei (tencuiala de un strat) cu amestec uscat de ipsos: glafuri de ferestre si usi plane	m2	4,600	183,01 126,35	841,85 581,19
24	CK18C	Montarea cornierului din aluminiu	m	39,900	29,85 22,08	1 190,96 881,14
25	CF57A	Aplicarea manuala a chitului pe baza de ipsos "Eurofin" grosime 1,0 mm pe suprafetele peretilor, coloanelor si tavanelor	m2	4,600	54,96 46,73	252,81 214,98

1	2	3	4	5	6	7
26	CN53A	Grunduirea suprafetelor interioare a glafurilor	m2	4,600	6,94 2,59	31,91 11,90
27	CN06A	Vopsitorii interioare cu vopsea pe baza de copolimeri vinilici in emulsie apoasa, aplicate in 2 straturi pe glet existent, executate manual	m2	4,600	62,90 46,73	289,34 214,97
Total Ferestre si usi						32 205,35
Incluziv salariu						4 069,22
1.1.5. Tavan						
28	CK50A	Tavane suspendate executate pe santier din ghips-carton, grosime 9,5 mm pe structura din profile zincata: suprafete tavanelor plane G/carton 12,5mm Hidro	m2	53,930	289,96 169,94	15 637,30 9 164,87
29	CN53A	Grunduirea suprafetelor interioare a tavanului	m2	53,930	6,90 2,55	372,27 137,65
30	CF57A	Aplicarea manuala a chitului pe baza de ipsos "Eurofin" grosime 1,0 mm pe suprafetele tavanelor	m2	53,930	54,99 46,73	2 965,56 2 520,21
31	CN53A	Grunduirea suprafetelor interioare a tavanului	m2	53,930	6,90 2,55	372,27 137,65
32	CN06A	Vopsitorii interioare cu vopsea pe baza de copolimeri vinilici in emulsie apoasa, aplicate in 2 straturi pe glet existent, executate manual	m2	53,930	62,89 46,73	3 391,80 2 520,21
Total Tavan						22 739,20
Incluziv salariu						14 480,59
1.1.6. Sistemul de incalzire						
33	RpIB11A	Demontari radiatoare de pozitie	m2	2,800	13,66 13,66	38,24 38,24
34	IB06B	Radiatoare din otel, monobloc avind lungimea de 1001 - 1500	buc	4,000	69,39	277,57

1	2	3	4	5	6	7
		mm din demontari			55,23	220,92
35	RpCR27C 2	Vopsirea conductelor de instalatii, in doua straturi, cu email alchidic, pe conducte avind diametrul exterior pina la 60 mm cu un strat peste vopseaua existenta	m	18,300	12,78 10,21	233,90 186,93
Total Sistemul de incalzire						549,71
Incluziv salariu						446,09
		1.1.7. Rețele interioare de apa rece si calda				
36	SA14B	Teava din material plastic imbinata prin sudura prin polifuziune, la constructii industriale, avind diametrul de 20 mm (Teava PPR d=20mm)	m	23,700	68,40 26,35	1 621,11 624,53
37	SA14C	Teava din material plastic imbinata prin sudura prin polifuziune, la constructii industriale, avind diametrul de 25 mm (Teava PPR 25mm)	m	7,500	74,76 28,10	560,72 210,73
38	SF01C	Efectuarea probei de etansare la presiune a instalatiei de apa calda sau rece executata din teava din policlorura de vinil tip greu sau din material plastic, avind diametrul de 16-110 mm	m	27,000	13,60 13,60	367,07 367,07
39	SD05B	Robinet avind diametrul de 3/4"	buc	2,000	150,44 29,74	300,89 59,48
40	SD05A	Robinet avind diametrul de 1/2"	buc	11,000	93,16 25,49	1 024,77 280,40
41	SD20B	Racord PPR 25x3/4"	buc	2,000	59,28 17,84	118,57 35,69
42	SD20B	Racord PPR 20x1/2"	buc	17,000	47,32 17,84	804,52 303,34

1	2	3	4	5	6	7
43	SA37C	Clipse d25mm	buc	14,000	31,07 28,04	434,98 392,56
44	SA37B	Clipse d 20mm	buc	44,000	27,56 24,64	1 212,70 1 084,22
45	SC06A1	Spalator cu picurator (cu 3 compartimente) pentru vase, din inox, avind teava de scurgere din material plastic, (exclusiv spalatorul) 1700x600x850	buc	1,000	569,06 165,69	569,06 165,69
46	SC06A	Spalator cu picurator (cu un compartiment) pentru vase, din inox, avind teava de scurgere din material plastic, (exclusiv spalatorul) 600x600x850	buc	1,000	338,91 131,70	338,91 131,70
47	SC04C	Lavoar din semiportelan, portelan sanitar etc. inclusiv pentru handicapati, avind teava de scurgere din material plastic, montat pe pedestal	buc	1,000	1 468,44 161,44	1 468,44 161,44
48	SE57A	Preparator de apa calda menajera, functionind cu agent termic apa calda 70-90 grade C, avind capacitatea de 80l	buc	1,000	271,90 271,90	271,90 271,90
49	SD04A	Baterie amestecatoare cu brat basculant stativa pentru lavoar, indiferent de modul de inchidere, inclusiv pentru handicapati, avind diametrul de 1/2"	buc	1,000	1 197,63 140,20	1 197,63 140,20
50	SD04A	Baterie amestecatoare cu brat basculant stativa pentru spalator, indiferent de modul de inchidere, inclusiv pentru handicapati, avind diametrul de 1/2"	buc	3,000	1 231,27 140,20	3 693,81 420,60
51	RpCR27C 2	Vopsirea conductelor de instalatii, in doua straturi, cu email alchidic, pe conducte avind diametrul exterior pina la 60 mm cu un strat peste vopseaua existenta	m	9,100	12,80 10,18	116,46 92,62

1	2	3	4	5	6	7
Total Retele interioare de apa rece si calda						14 101,54
Incluziv salariu						4 742,17
		1.1.8. Retele interioare de canalizare				
52	SB08C	Teava din material plastic pentru canalizare, imbinata cu garnitura de cauciuc, montata aparent sau ingropat sub pardoseala, avind diametrul de 50 mm	m	10,000	68,17 <hr/> 21,24	681,73 <hr/> 212,43
53	SB08E	Teava din material plastic pentru canalizare, imbinata cu garnitura de cauciuc, montata aparent sau ingropat sub pardoseala, avind diametrul de 110 mm	m	3,500	102,87 <hr/> 27,19	360,04 <hr/> 95,17
54	SB09E	Piesa de legatura din material plastic pentru canalizare, imbinata cu garnitura de cauciuc, avind diametrul de 110 mm Revizie 110mm	buc	2,000	79,62 <hr/> 23,79	159,25 <hr/> 47,58
55	SB09C	Piesa de legatura din material plastic pentru canalizare, imbinata cu garnitura de cauciuc, avind diametrul de 50 mm Revizie 50mm	buc	2,000	45,42 <hr/> 18,70	90,85 <hr/> 37,39
56	SB09E	Piesa de legatura din material plastic pentru canalizare, imbinata cu garnitura de cauciuc, avind diametrul de 110 mm Reductie 110x50	buc	2,000	38,62 <hr/> 23,79	77,25 <hr/> 47,58
57	SB11A	Piesa de legatura (ramificatie dubla) din material plastic pentru canalizare, imbinata cu garnitura de cauciuc, avind diametrul de 50 mm Teu 50mm	buc	2,000	44,01 <hr/> 24,64	88,02 <hr/> 49,28
58	SB11C	Piesa de legatura (ramificatie dubla) din material plastic pentru canalizare, imbinata cu garnitura de cauciuc, avind diametrul de 110 mm Teu 110mm	buc	2,000	96,80 <hr/> 32,29	193,59 <hr/> 64,58

1	2	3	4	5	6	7
59	SB09E	Piesa de legatura din material plastic pentru canalizare, imbinata cu garnitura de cauciuc, avind diametrul de 110 mm Cot 110x90*	buc	3,000	61,63 23,79	184,88 71,37
60	SB09C	Piesa de legatura din material plastic pentru canalizare, imbinata cu garnitura de cauciuc, avind diametrul de 50 mm Cot 50x90*	buc	8,000	31,11 18,69	248,91 149,55
61	SB09E	Piesa de legatura din material plastic pentru canalizare, imbinata cu garnitura de cauciuc, avind diametrul de 110 mm Trecere fonta-PVC 110mm	buc	1,000	112,63 23,79	112,63 23,79
62	SB09E	Piesa de legatura din material plastic pentru canalizare, imbinata cu garnitura de cauciuc, avind diametrul de 110 mm Teu 110x50	buc	4,000	58,23 23,79	232,91 95,17
Total Retele interioare de canalizare						2 430,06
Incluziv salariu						893,89
		1.1.9. Sistemul de ventilare				
		1.1.9.1. Ventilare V1				
63	VA02E1	Confectionarea si montarea canalelor de ventilatie drepte, din tabla de aluminiu de 0,3 - 2 mm grosime, avind perimetrul sectiunii circulare de 250 - 700 mm (d 355mm , L=4,0m, gr.0,5mm)	m2	4,480	549,31 302,52	2 460,93 1 355,27
64	VA13F	Piesa speciala (cot), din tabla zincata sau aluminiu de 0,5 - 2 mm grosime inclusiv, avind perimetrul sectiunii circulare de 250 - 400 mm (Cot d 355 mm 90* gr.0,5mm)	m2	1,480	1 237,30 752,10	1 831,21 1 113,11
65	VA17F	Piesa speciala (reductie), din tabla zincata sau aluminiu de 0,5 - 2 mm grosime, avind perimetrul	m2	0,640	821,31 462,03	525,64 295,70

1	2	3	4	5	6	7
		sectiunii circulare de 250 - 400 mm (d355x315 mm , gr.0,5mm)				
66	VA17F	Piesa speciala (reductie), din tabla zincata sau aluminiu de 0,5 - 2 mm grosime, avind perimetrul sectiunii circulare de 250 - 400 mm (d315x250 mm , gr.0,5mm)	m2	0,540	822,07 462,61	443,92 249,81
67	VA17F	Piesa speciala (reductie), din tabla zincata sau aluminiu de 0,5 - 2 mm grosime, avind perimetrul sectiunii circulare de 250 - 400 mm (racordare conducta rotunda in plan d 250mm gr.0,5mm)	m2	0,480	820,06 462,02	393,63 221,77
68	VB30D	Hota de uz general tip A,B,C, confectionata din tabla zincata sau aluminiu de 0,8 mm grosime Hota (insula) 1800x1300x450	m2	3,300	709,08 253,11	2 339,97 835,26
69	VC24A	Sustinerea elastica a ventilatorului, cu suporti elastici din cauciuc(гибкая вставка D 355mm)	buc	1,000	813,66 414,65	813,66 414,65
70	CL20A	Grile de ventilatie gata confectionate din tabla neagra, cu jaluzele reglabile manual, vopsite si montate in zidarie (Anemostat aspiratie plastic d 150 mm)	buc	1,000	124,29 42,49	124,29 42,49
71	VB23A	Gura de absorbtie, cu paleta de reglare si plasa de sirma cu perimetrul 700 - 1200 mm (Semafor d 355 mm)	buc	1,000	379,52 234,52	379,52 234,52
Total Ventilare V1						9 312,77
Incluziv salariu						4 762,58
1.1.9.2. Ventilare V2						
72	VA02E1	Confectionarea si montarea canalelor de ventilatie drepte, din tabla de aluminiu de 0,3 - 2 mm grosime, avind perimetrul sectiunii circulare de 250 - 700 mm (d 315mm , L=4,6 m,	m2	4,554	574,77 302,45	2 617,48 1 377,36

1	2	3	4	5	6	7
		gr.0,5mm)				
73	VA13F	Piesa speciala (cot), din tabla zincata sau aluminiu de 0,5 - 2 mm grosime inclusiv, avind perimetrul sectiunii circulare de 250 - 400 mm (Cot d 315 mm 90* gr.0,5mm)	m2	1,720	1 094,78 751,88	1 883,02 1 293,24
74	VA17F	Piesa speciala (reductie), din tabla zincata sau aluminiu de 0,5 - 2 mm grosime, avind perimetrul sectiunii circulare de 250 - 400 mm (d315x150 mm , gr.0,5mm)	m2	0,240	818,83 463,79	196,52 111,31
75	VA17F	Piesa speciala (reductie), din tabla zincata sau aluminiu de 0,5 - 2 mm grosime, avind perimetrul sectiunii circulare de 250 - 400 mm (racordare conducta rotunda in plan d 250mm gr.0,5mm)	m2	0,300	821,43 461,67	246,43 138,50
76	VB30D	Hota de uz general tip A,B,C, confectionata din tabla zincata sau aluminiu de 0,8 mm grosime 1800x700x450	m2	2,950	709,15 253,18	2 092,00 746,89
77	VC24A	Sustinerea elastica a ventilatorului, cu suporti elastici din cauciuc гибкая вставка D 315mm	buc	1,000	762,88 414,65	762,88 414,65
78	CL20A	Grile de ventilatie gata confectionate din tabla neagra, cu jaluzele reglabile manual, vopsite si montate in zidarie (Anemostat aspiratie plastic d 150 mm)	buc	1,000	124,29 42,49	124,29 42,49
79	VB23A	Gura de absorbtie, cu paleta de reglare si plasa de sirma cu perimetrul 700 - 1200 mm (Semafor d 315 mm)	buc	1,000	352,77 234,52	352,77 234,52
Total Ventilare V2						8 275,39
Incluziv salariu						4 358,96

1	2	3	4	5	6	7
		Total Sistemul de ventilare				17 588,16
		Incluziv salariu				9 121,54
		Total Bucataria, spalatoria				235 353,09
		Incluziv salariu				106 548,16
		Cheltuieli directe	lei			235 353,09
		Asigurari sociale	24,00 %			25 571,56
		Cheltuieli de transport	10,00 %			12 834,54
		Total	100,00 +			273 759,19
		Cheltuieli de regie	14,50 %			39 695,09
		Total	100,00 +			313 454,28
		Beneficiu de deviz	6,00 %			18 807,26
		Total	100,00 +			332 261,54
		Total Lucrari de constructii				332 261,54
		Incluziv salariu				106 548,16
		2. Lucrari de montare				
		2.1. Sistemul de ventilare				
		2.1.1. V1				
80	VC07A	Montarea ventilatoarelor axiale, de canal BK 355	buc	1,000	987,28 981,40	987,28 981,40
		Total V1				987,28
		Incluziv salariu				981,40
		2.1.2. V2				
81	VC07A	Montarea ventilatoarelor axiale, de canal BK 315	buc	1,000	987,28 981,40	987,28 981,40
		Total V2				987,28
		Incluziv salariu				981,40
		Total Sistemul de ventilare				1 974,56
		Incluziv salariu				1 962,80

1	2	3	4	5	6	7
		Cheltuieli directe	lei			1 974,56
		Asigurari sociale		24,00 %		471,07
		Total		100,00 +		2 445,63
		Cheltuieli de regie		76,00 %		1 491,73
		Total		100,00 +		3 937,36
		Beneficiu de deviz		6,00 %		236,23
		Total		100,00 +		4 173,59
Total Lucrari de montare						4 173,59
Incluziv salariu						1 962,80
		3. Utilaj				
		3.1. Retele interioare de apa				
82		Boiler 80L	buc	1,000	3 645,84 0,00	3 645,84 0,00
83		Spalator cu trei cuve, bordura antistropitoare si o polita inferioara INOX	buc	1,000	13 054,17 0,00	13 054,17 0,00
84		Spalator cu o cuva 600x600x850 cu bordura din INOX	buc	1,000	4 133,34 0,00	4 133,34 0,00
Total Retele interioare de apa						20 833,35
Incluziv salariu						0,00
		3.2. Ventilare				
85		Ventilator BK 355	buc	1,000	3 712,50 0,00	3 712,50 0,00
86		Ventilator BK 315	buc	1,000	3 416,67 0,00	3 416,67 0,00
Total Ventilare						7 129,17
Incluziv salariu						0,00
		Cheltuieli directe	lei			27 962,52
		Cheltuieli de depozitari		1,20 %		335,55
		Total		100,00 +		28 298,07
Total Utilaj						28 298,07

1	2	3	4	5	6	7
Incluziv salariu						0,00
	Cheltuieli directe		lei			364 733,20
	Total		100,00 +			364 733,20
	TVA		20,00 %			72 946,64
	Total		100,00 +			437 679,84

**Total deviz:
Incluziv salariu**

**437 679,84
108 510,96**



[Handwritten signature]

(Svetenco V)

(funcția, semnătura)



(funcția, semnătura)



MINISTERUL EDUCAȚIEI ȘI CERCETĂRII
AL REPUBLICII MOLDOVA
INSTITUȚIA PUBLICĂ GIMNAZIUL SCHINENI
RAIONUL SOROCA
MD-3036 SCHINENI
Tel : 023047400
mail:gimnaziulschineni@gmail.com

Nr.1 din 10 .01.2024

Dnei Rîșchitori Aliona,
Șef interimar DÎ Soroca

Demers

Instituția Publică Gimnaziul Schineni , solicită acordarea surselor financiare pentru reînnoirea tehnicii de calcul din cabinetul de informatică, 7 laptopuri (Lenovo V15 G3 IAP) în asigurarea calității și egalității de instruire.
Costul unei unități 8000lei, suma totală necesară 56000lei.

Directorul IP Gimnaziului Schineni



Pocitari Lilia



Societatea cu Răspundere Limitată
„Moderteh”
Codul Fiscal 1011607004158
Cod TVA 8400723
MD-3001 or. Soroca,
str. Busuiocului 7D
Contul bancar
MD61ML00000000225193751
BC „Moldindconbank” S.A. fil.Soroca
Codul băncii MOLDM2X337

Formularul nr. 868

FACTURA
СЧЕТ-ФАКТУРА

din
от

Oferta nr 2
din 02.02.2024

Informații suplimentare
Дополнение

УП Гимназиул Schinemi

Denumirea Наименование	Un. de măs. Ед. изм.	Cantitatea Количество	Prețul Цена	TVA 20% НДС 20%	Suma Сумма
<i>Leptopueri Lenovo V15G3 IAP</i>	<i>buc</i>	<i>7</i>	<i>8000,00</i>		<i>56000,00</i>

Total de plată:

L. Ș.

Director

Contabil-șef

(V. Smetanca)

(L. Baciu)



Telefon de contact 0230-2-87-19 magazin

100-100000

1901



MINISTERUL EDUCAȚIEI ȘI CERCETĂRII
AL REPUBLICII MOLDOVA
CONSILIUL RAIONAL SOROCA
INSTITUȚIA PUBLICĂ
GIMNAZIUL "NICOLAE CORNEA"
MD-3051 r-nul Soroca, s.Zastînca
IDNO 1013620000641
07.12.2024



INSTITUȚIA PUBLICĂ GIMNAZIUL „NICOLAE CORNEA”,
satul Zastînca, raionul Soroca



satul Zastînca, raionul Soroca, tel. 0230 33491

e-mail: zastinca.gimnaziul@mail.ru

*Onei Andon-Spuei M.
spre examinarea
25.01.24
Jodan*

Președintelui CR Soroca
Domnului Veaceslav Rusnac
Șef intermediar DÎ Soroca
Doamnei Prodan Elena

Demers

În baza procesului – verbal nr.12 din 18.01.2024 elaborat în urma delegației de control ANSA și în baza procesului – verbal nr.01 din 24.01.2024 al CA , IP Gimnaziul „N. Cornea”, venim cu rugămintea să ne alocați suma de 92 358 , 79 lei pentru a procura în blocul alimentar utilaj industrial sanitar de inox .

Vă mulțumim .

Devizul local se anexează.

Directorul
IP Gimnaziul „N. Cornea”



Andriș Irina

DIRECȚIA ÎNVĂȚĂMÂNT
A CONSILIULUI RAIONAL SOROCA
INTRARE nr. 01-29/81
25.01.24 20

Utilaj industrial sanitar in ospataria**G.Zastinca**

(denumirea obiectivului)

DEVIZ LOCAL №

Valoarea de 92358,79 lei

Intocmit in prețuri curente

№ crt.	Simbol norme și Cod resurse	Lucrări și cheltuieli	U.M.	Cantitate conform datelor din proiect	Valoarea de deviz, lei	
					Pe unitate de măsură incl. salariu	Total incl. salariu
1	2	3	4	5	6	7
		1. Utilaj industrial sanitar				
1		Masa cu o polita inferioara INOX 1200x600x850 cu bordura la perete (producator Metancor-Com srl)	buc	2,000	6 666,67 0,00	13 333,34 0,00
	1122233	Masa INOX cu o polita inferioara 1200x600x850 cu bordura	buc	2,000	6 666,67	13 333,340
2		Masa cu o polita inferioara INOX 1500x400x850 cu bordura la perete (Producator Metancor - Com srl)	buc	3,000	7 100,00 0,00	21 300,00 0,00
	687989	Masa INOX cu o polita inferioara 1500x400x850 cu bordura	buc	3,000	7 100,00	21 300,000
3		Masa cu o polita de tip grila 900x600x850 INOX cu bordura la perete (producator Metancor-Com srl)	buc	1,000	5 416,67 0,00	5 416,67 0,00
	798989	Masa cu o polita de tip grila 900x600x850	buc	1,000	5 416,67	5 416,670
4		Masa INOX cu doua polite de tip grila 900x600x850 INOX cu bordura la perete (producator Metancor-Com srl)	buc	1,000	7 083,34 0,00	7 083,34 0,00
	2234354	Masa INOX cu doua polite de tip grila 900x600x850	buc	1,000	7 083,34	7 083,340
5		Masa cu orificiu debarasare deseuri 900x600x850 cu polita inferioara cu bordura la perete INOX (producator Metancor-Com	buc	1,000	5 833,34 0,00	5 833,34 0,00

1	2	3	4	5	6	7
		srl)				
	765987967	Masa cu orificiu debarasare deseuri 900x600x850 cu polita inferioara cu bordura la perete INOX	buc	1,000	5 833,34	5 833,340
6		Raft cu cinci polite de tip grila 1500x400x1850 Inox (producator Metancor-Com srl)	buc	1,000	12 083,34 0,00	12 083,34 0,00
	7898989	Raft cu cinci polite de tip grila 1500x400x1850 INOX	buc	1,000	12 083,34	12 083,340
7		Raft cu patru polite de tip grila 1500x400x1850 Inox (producator Metancor Com srl)	buc	1,000	10 250,00 0,00	10 250,00 0,00
	46678	Raft cu patru polite de tip grila 1500x400x1850 INOX	buc	1,000	10 250,00	10 250,000
		Total Utilaj industrial sanitar Inklusiv salariu				75 300,03

	Total	lei	75 300,03
	Cheltuieli de depozitari	1,20 %	903,60
	Total	100,00 +	76 203,63
	Executarea calculului de deviz 1% din 76203,63	1,0%	762,03
	Total	100,00+	76965,66
	TVA	20,00 %	15393,13
	Total	100,00 +	92358,79
	Total deviz: Inklusiv salariu		92358,79



Svetenco V
(funcția, semnătura, numele, prenumele)

(funcția, semnătura, numele, prenumele)



Utilaj industrial sanitar in ospataria

G.Zastinca

(denumirea obiectivului)

Formular Nr.3

WinCmeta

Deviz local de resurse №

Valoarea de deviz 92358,79 lei

Intocmit in prețuri curente

№ crt.	Simbol norme și Cod resurse	Denumire lucrări și cheltuieli	U.M.	Cantitate conform datelor din proiect	Valoarea de deviz, lei	
					Pe unitate de măsură	Total
1	2	3	4	5	6	7
Total borderou de resurse № :						
Total manopera						0,00

Materiale:

1.	1122233	Masa INOX cu o polita inferioara 1200x600x850 cu bordura	buc	2,000	6 666,67	13 333,340
2.	2234354	Masa INOX cu doua polite de tip grila 900x600x850	buc	1,000	7 083,34	7 083,340
3.	46678	Raft cu patru polite de tip grila 1500x400x1850 INOX	buc	1,000	10 250,00	10 250,000
4.	687989	Masa INOX cu o polita inferioara 1500x400x850 cu bordura	buc	3,000	7 100,00	21 300,000
5.	765987967	Masa cu orificiu debarasare deseuri 900x600x850 cu polita inferioara cu bordura la perete INOX	buc	1,000	5 833,34	5 833,340
6.	7898989	Raft cu cinci polite de tip grila 1500x400x1850 INOX	buc	1,000	12 083,34	12 083,340
7.	798989	Masa cu o polita de tip grila 900x600x850	buc	1,000	5 416,67	5 416,670
Total materiale de construcții						75 300,03
Total utilaje de construcții						0,00

Total	lei	75 300,03
Cheltuieli de depozitari	1,20 %	903,60
Total	100,00 +	76 203,63
Executarea calcului de deviz	1%	762,03
Total	100,00+	76965,66
TVA	20,00 %	15393,13
Total	100,00 +	92358,79

Total deviz:

92358,79



Svetenco V
(funcția, semnătura, numele, prenumele)



Republica Moldova
Ministerul Educației și
Cercetării din Republica Moldova
Direcția Învățământ Soroca
tel: (230)22566



I P Gimnaziul „D. Matcovschi”
din or. Soroca, r. Soroca
str. V. Stroescu 44
tel.: (230) 23071

Nr. 04 din 15 ianuarie 2024

*D-nei
Al. Andon - Spinei
15.01.2024
Alocat -*

Direcției Învățământ Soroca,
Sefului interimar D-nei Rîșchitor Aliona
Direcției de finanțe, Soroca

DE MERS

Administrația IP Gimnaziul ”Dumitru Matcovschi”, Soroca intervine cu rugămintea de a aloca urgent surse financiare în sumă de 22708 mii lei pentru reparația și modernizarea rețelelor electrice în IP Gimnaziul ”Dumitru Matcovschi”, Soroca (Panourile de distribuție)
Devizul de cheltuieli se anexează.



Director:

Viorica Fortuna

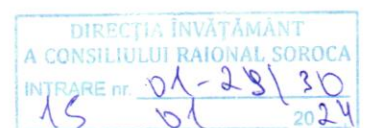

**Reparatia si modernizarea
retelelor electrice IP Gimnaziul
D.Matcovschi**

Formular Nr.3

(denumirea obiectivului)

WinCmeta

Deviz local de resurse

Reparatia si modernizarea retelelor electrice IP Gimnaziul D.Matcovschi

Valoarea de deviz 22 708,00 Lei

Intocmit in prețuri curente

№ crt.	Simbol norme și Cod resurse	Denumire lucrări și cheltuieli	U.M.	Cantitate conform datelor din proiect	Valoarea de deviz, lei	
					Pe unitate de măsură	Total
1	2	3	4	5	6	7
		Total borderou de resurse № :				

Manopera :

1.	1	Muncitor	h-om	9,5500	84,97	811,464
2.	7137010011501	Electrician automatizare	h-om	48,0000	84,97	4 078,560
3.	7137010011510	Electromontor	h-om	0,3000	84,97	25,491
4.	7137010011520	Electrician in constructii	h-om	2,3800	84,97	202,229
		Total manopera				5 117,74

Materiale:

1.	10	Cablu AVVGng 4x35mm2	m	10,0000	95,80	958,000
2.	11	Intrerupator automat BA47-100 C 50A	buc	8,0000	530,00	4 240,000
3.	12	Bloc de distributie RBD-160A	buc	6,0000	240,00	1 440,000
4.	13	Bara DIN L-1m	buc	1,0000	45,26	45,260
5.	14	Papuc de cablu TA-35	buc	10,0000	15,00	150,000
6.	15	Banda izolanta TESA	buc	2,0000	45,00	90,000
		Total materiale de construcții				6 923,26

Utilaje de construcții:

1.	400002	Automobile cu bord, tonaj pina la 8 t	h-ut	0,0140	80,00	1,120
		Total utilaje de construcții				1,12

Total	Lei	12 042,12
Asigurarea sociala (Π3) * 24 %	24 %	1 228,26
Cheltuieli de transport (Π3) * 10 %	10 %	692,33
Cheltuieli de regie (Π3) * 76 %	76 %	3 889,48
Beneficiu de deviz (Π3+Asigur+Cheltu+Cheltu) * 6 %	6 %	1 071,14
Total Π3+Asigur+Cheltu+Cheltu+Benefi		18 923,33
TVA (Π3+Asigur+Cheltu+Cheltu+Benefi) * 20 %	20 %	3 784,67

Total deviz:

22 708,00

Intocmit

I.I. "Gori Viorel"

(funcția, semnătura, numele, prenumele)

Verificat

I.P. "Gimnaziul Dumitru Matcovschi"

(funcția, semnătura, numele, prenumele)



Obiect Reparatia si modernizarea retelelor
electrice IP Gimnaziul D.Matcovschi

Investitor I.P."Gimnaziul Dumitru
Matcovschi"

Catalog de prețuri unitare pentru obiectul

№ crt.	Simbol norme și Cod resurse	Denumire lucrări, cheltuieli și resurse	U.M.	Consum de resurse pe unitate de măsură	Valoare, lei	
					Pe unitate de măsură	Total incl. salariu
1	2	3	4	5	6	7
1	RpEP23A	Demontarea intrerupatorului in punct de alimentare	buc			12,745
	7137010011510	Electromontor	h-om	0,1500	84,97	12,75
2	RpEG13B	Revizuirea legaturilor si curatirea contactelor in aparatele electrice, montate pentru intensitatea curentului de 100-200 A	buc			16,145
	7137010011520	Electrician in constructii	h-om	0,1900	84,97	16,14
3	RpED02B	Montarea cablurilor de energie electrica, instalate aparent pe scoabe de bachelita, pe console, cu sectiunea 25-35 mmp	m			16,994
	7137010011520	Electrician in constructii	h-om	0,2000	84,97	16,99
4		Cablu AVVGng 4x35mm2	m			95,800
						0,000
5	RpEI07A	Inlocuirea automatelor de aprindere si supraveghere a flacarii, a programatoare ciclice (electronice sau combinate, cu relec etc.) Materiale marunte (cleme de contacte, aliaj) din val. mat. explicitate=1,0050	buc			509,820
	7137010011501	Electrician automatizare	h-om	6,0000	84,97	509,82
6		Intrerupator automat BA47-100 C 50A	buc			530,000
						0,000
7	08-03-575-1	Dispozitiv sau aparat demontat inainte de transportare (bloc de distributie RBD-160)	buc			95,326
	1	Muncitor	h-om	1,1200	84,97	95,17
	400002	Automobile cu bord, tonaj pina la 8 t	h-ut	0,0020	80,00	0,16
8		Bloc de distributie RBD-160A	buc			240,000
						0,000
9		Bara DIN L-1m	buc			45,260
						0,000
10	08-02-144-4	Conectarea firelor conductorilor sau a cablurilor la cleme, sectiune pina la: 35 mm2	100 buc			1 452,990
	1	Muncitor	h-om	17,1000	84,97	1 452,99
11		Papuc de cablu TA-35	buc			15,000
						0,000
12		Banda izolanta TESA	buc			45,000
						0,000

APROBAT:

Intocmit
I.I."Gori Viorel"

(funcția, semnătura, numele, prenumele)

Investitor
I.P."Gimnaziul Dumitru Matcovschi"

(funcția, semnătura, numele, prenumele)

L.S.



L.S.

**Reparatia si modernizarea
retelelor electrice IP Gimnaziul
D.Matcovschi**
(denumirea obiectivului)

DEVIZ LOCAL

Reparatia si modernizarea retelelor electrice IP Gimnaziul D.Matcovschi

Valoarea de deviz 22 708,00 Lei

Intocmit in prețuri curente

№ crt.	Simbol norme și Cod resurse	Lucrări și cheltuieli	U.M.	Cantitate conform datelor din proiect	Valoarea de deviz, lei	
					Pe unitate de măsură incl. salariu	Total incl. salariu
1	2	3	4	5	6	7
1	RpEP23A	Demontarea intrerupatorului in punct de alimentare	buc	2,0000	12,745	25,491
					12,745	25,491
	7137010011510	Electromontor	h-om	0,3000	84,97	25,491
2	RpEG13B	Revizuirea legaturilor si curatirea contactelor in aparatele electrice, montate pentru intensitatea curentului de 100-200 A	buc	2,0000	16,145	32,289
					16,145	32,289
	7137010011520	Electrician in constructii	h-om	0,3800	84,97	32,289
3	RpED02B	Montarea cablurilor de energie electrica, instalate aparent pe scoabe de bachelita, pe console, cu sectiunea 25-35 mmp	m	10,0000	16,994	169,940
					16,994	169,940
	7137010011520	Electrician in constructii	h-om	2,0000	84,97	169,940
4		Cablu AVVGng 4x35mm2	m	10,0000	95,800	958,000
					0,000	0,000
5	RpEI07A	Inlocuirea automatelor de aprindere si supraveghere a flacarii, a programatoare ciclice (electronice sau combinate, cu relee etc.) Materiale marunte (cleme de contacte, aliaj) din val. mat. explicitate=1,0050	buc	8,0000	509,820	4 078,560
					509,820	4 078,560
	7137010011501	Electrician automatizare	h-om	48,0000	84,97	4 078,560
6		Intrerupator automat BA47-100 C 50A	buc	8,0000	530,000	4 240,000
					0,000	0,000
7	08-03-575-	Dispozitiv sau aparat demontat	buc	7,0000	95,326	667,285

1	2	3	4	5	6	7
	1	inainte de transportare (bloc de distributie RBD-160)			95,166	666,165
	1	Muncitor	h-om	7,8400	84,97	666,165
	400002	Automobile cu bord, tonaj pina la 8 t	h-ut	0,0140	80,00	1,120
8		Bloc de distributie RBD-160A	buc	6,0000	240,000 0,000	1 440,000 0,000
9		Bara DIN L-1m	buc	1,0000	45,260 0,000	45,260 0,000
10	08-02-144-4	Conectarea firelor conductorilor sau a cablurilor la cleme, sectiune pina la: 35 mm2	100 buc	0,1000	1 452,990 1 452,990	145,299 145,299
	1	Muncitor	h-om	1,7100	84,97	145,299
11		Papuc de cablu TA-35	buc	10,0000	15,000 0,000	150,000 0,000
12		Banda izolanta TESA	buc	2,0000	45,000 0,000	90,000 0,000

	Total	Lei	12 042,12
	Asigurarea sociala (II3) * 24 %	24 %	1 228,26
	Cheltuieli de transport (II3) * 10 %	10 %	692,33
	Cheltuieli de regie (II3) * 76 %	76 %	3 889,48
	Beneficiu de deviz (II3+Asigur+Cheltu+Cheltu) * 6 %	6 %	1 071,14
	Total II3+Asigur+Cheltu+Cheltu+Benefi		18 923,33
	TVA (II3+Asigur+Cheltu+Cheltu+Benefi) * 20 %	20 %	3 784,67
	Total deviz: Inclisiv salariu		22 708,00 5 117,74

Intocmit

I.I. "Gori Viorel"

(funcția, semnătura, numele, prenumele)

Verificat

I.P. "Gimnaziul Dumitru Matcovschi"

(funcția, semnătura, numele, prenumele)



Republica Moldova
Ministerul Educației și
Cercetării din Republica Moldova
Direcția Învățământ Soroca
tel: (230)22566



I P Gimnaziul „D. Matcovschi”
din or. Soroca, r. Soroca
str. V. Stroescu 44
tel.: (230) 23071

Nr. 08 din 31 ianuarie 2024

Direcției Învățământ Soroca,
Sefului interimar D-nei Prodan Elena
Direcției de finanțe, Soroca

DE MERS

Administrația IP Gimnaziul ”Dumitru Matcovschi”, Soroca intervine cu rugămintea de a aloca surse financiare în sumă de 16 307.00 lei pentru lucrări de conectare, servicii a instituției la fibra optică Wi-Fi Star Net. Devizul de cheltuieli se anexează.



Director:

Viorica Fortuna

DIRECȚIA ÎNVĂȚĂMÂNT
A CONSILIULUI RAIONAL SOROCA
INTRARE nr. 01-25/93
01 02 20 24



Către: IP Gimnaziul Dumitru Matcovschi

Adresă: or.SOROCA, STR. V. STROESCU 44

Data elaborării : 26.01.2024

Nr.ord	Indicatori	Suma, lei
1	Cheltuieli instalare/echipamente	8.090,00
2	Cheltuieli materiale utilizate	2.040,00
3	Cheltuieli privind retribuirea muncii	6.177,00
TOTAL inclusiv TVA		16.307,00

Descifrarea cheltuielilor și lucrărilor aferent proiectului

1. Lucrări de conectare		Secțiunea 1.1: ECHIPAMENTE	
Nr.ord	Descriere	Unitatea de măsură	Cantitate
1	ET Ethernet IAD WAN SC/UPC * 1LAN 1G HW-HG8310M	buc.	1
2	Router standalone Ethernet MikroTik RB750GR3	buc.	1
3	Router standalone Ethernet MikroTik RBD52G-5HacD2HnD-TC	buc.	4
Preț total (cu TVA), lei			8.090,00
		Secțiunea 1.2: MATERIALE	
Nr.ord	Descriere	Unitatea de măsură	Cantitate
2	Cablu Twisted pair UTP cat5E 4x2 Indoor	metru liniar	170
3	Canal Cablu PVC 16 x16 de perete neperforat	metru liniar	100
4	Conector Ethernet Conector RJ-45 cat5 8p8c	buc.	10
5	Materiale de fixare Diblu Plastic SM 6 x40 cu surub	buc.	50
Preț total (cu TVA), lei			2.040,00
		Secțiunea 1.3: MANOPERA	
Nr.ord	Descriere	Unitatea de măsură	Unități
1	Configurare echipament	buc.	5
2	Instalare echipament	buc.	5
3	Pozare cablu UTP, SFTP	metru liniar	170
4	Pozare canal cablu	metru liniar	100
Preț total (cu TVA), lei			6.177,00

Datele de Identificare și Rechizitele Părții

Executorul lucrărilor:

S.C. „StarNet Soluții” S.R.L.
MD-2004, mun. Chișinău
str. Columna, 170
Cod fiscal/IDNO 1013600032967
B.C. „MAIB” S.A.
Codul IBAN MD42AG000000022512182358
Cod TVA 0507061

Persoana autorizată:

Manager Serviciu Vânzări Clienti Business
Alexandra BABAN



L.S.

MINISTERUL EDUCAȚIEI ȘI CERCETĂRII
AL REPUBLICII MOLDOVA
DIRECȚIA ÎNVĂȚĂMÂNT
CONSILIULUI RAIONAL SOROCA
ȘCOALA PRIMARĂ-GRĂDINIȚĂ IAROVA
MD-3025 s. Iarova, nr.1 SOROCA

Nr. 9 / 2024
La Nr. 8 aprilie / 2024

*Doamnei Andona-Spînu M.
pe examinarea
08.04.2024
Prodan*

Demers

Prin prezenta Școala primară –grădinița Iarova solicită suma de 42 mii lei pentru procurarea a șapte paturi cu extensie.

Temei: Hotărârea de Guvern 1211/2016.

08.04.2024

Director



S. Levodeanscaia

Șef Interimar DÎ Soroca Doamnei Prodan Elena

DIRECȚIA ÎNVĂȚĂMÂNT
A CONSILIULUI RAIONAL SOROCA
INTRARE nr. 01-29/291
09.04 / 2024

Extras

din proces-verbal nr.9 din 02.04 2024

al consiliului de administrație

Prezenți -8

Absenți -1(Trinchineț Irina)

Ordinea de zi

1.Cu privire la procurarea paturilor cu extensie pentru grădiniță.

S-a decis:

1.De procurat 7 paturi cu extensie pentru copiii de la grădiniță.



Secretar-

Zaremba Zaremba Vera

Președinte

Bruma Lilia

Pat rectabil de calitate înaltă pentru copii

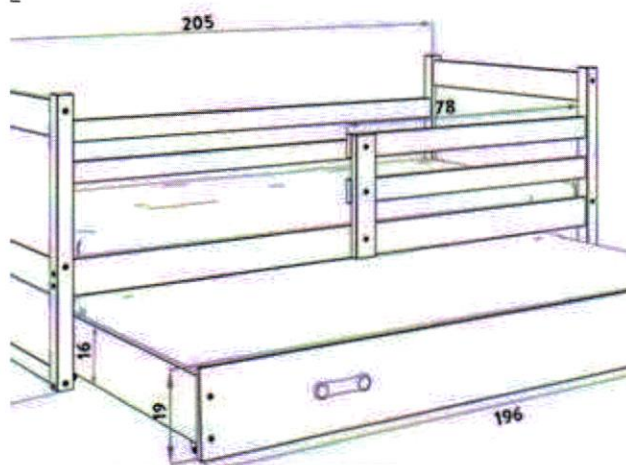

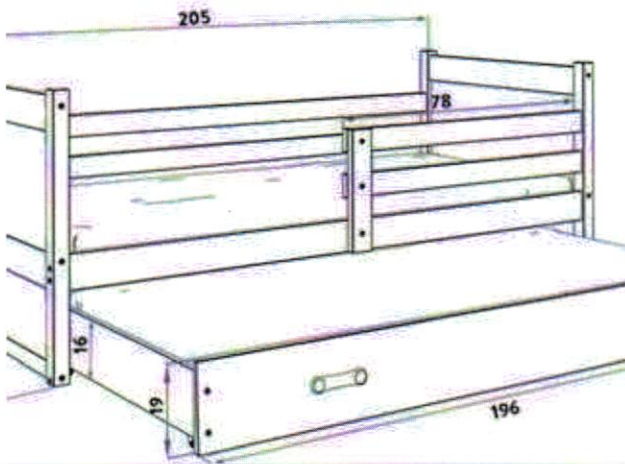
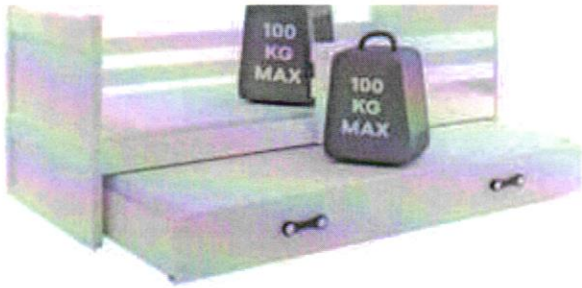



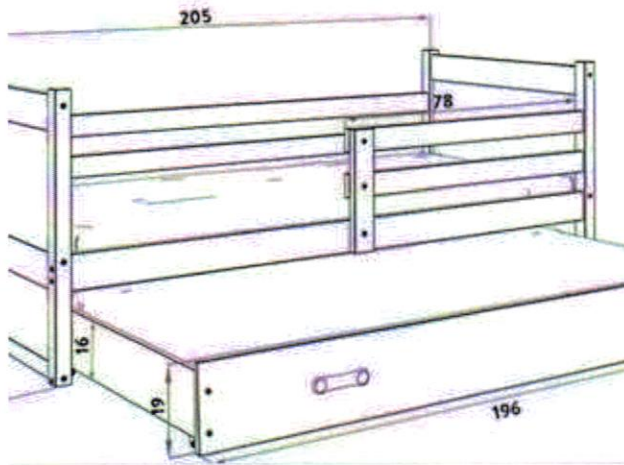
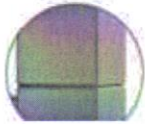
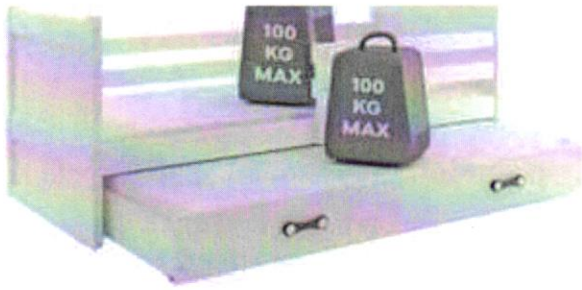

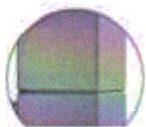
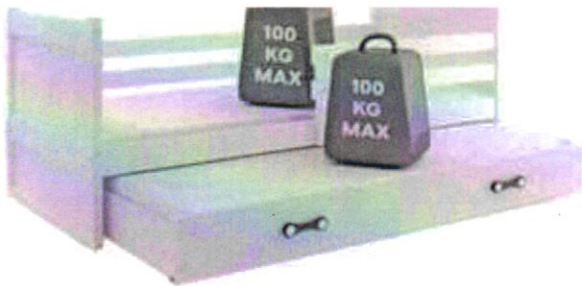

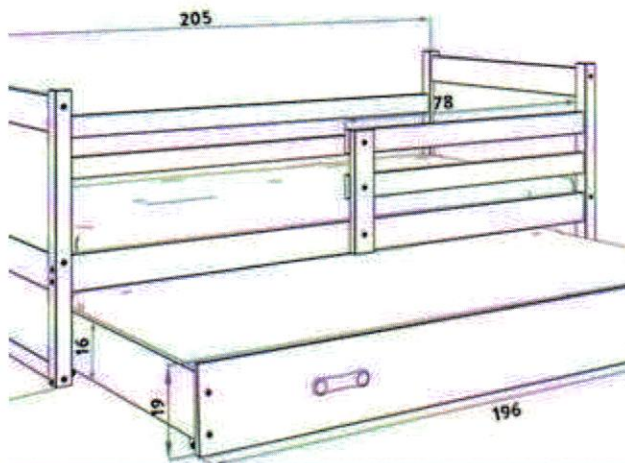

Material carcasă: masiv, MDF, PAL Material fațadă: masiv, MDF, PAL Apasă și vezi prețul :

[https://smadshop.md/ro/magazin-de-mobila-online/bms-group-rico-cu-pat-retractabil-](https://smadshop.md/ro/magazin-de-mobila-online/bms-group-rico-cu-pat-retractabil-90x200-graphite-white-pat.html)

[90x200-graphite-white-pat.html](https://smadshop.md/ro/magazin-de-mobila-online/bms-group-rico-cu-pat-retractabil-90x200-graphite-white-pat.html) Sau sună la nr 068545551 și spune Cod produs: 5663933

Magazinul online [https://smadshop.md/mebel-kupit-cena-nedorogo/detskaya-mebel-kupit-](https://smadshop.md/mebel-kupit-cena-nedorogo/detskaya-mebel-kupit-magazin-ceny/)

[magazin-ceny/](https://smadshop.md/mebel-kupit-cena-nedorogo/detskaya-mebel-kupit-magazin-ceny/) vă oferă o gamă largă de mobilă pentru copii de înaltă calitate, ieftine!

Caracteristici principale

- Tip Paturi pentru copii
- Stare Noi

Subcategorie

Dormitoare și paturi

Preț:

• **7 301 lei**

• ≈ 381€

• ≈ 413\$

Regiunea:

Moldova

, Chișinău mun.

Contacte:

• **+373 68**

• **+373 22**

Акция!!! двухспальная кровать с матрасами

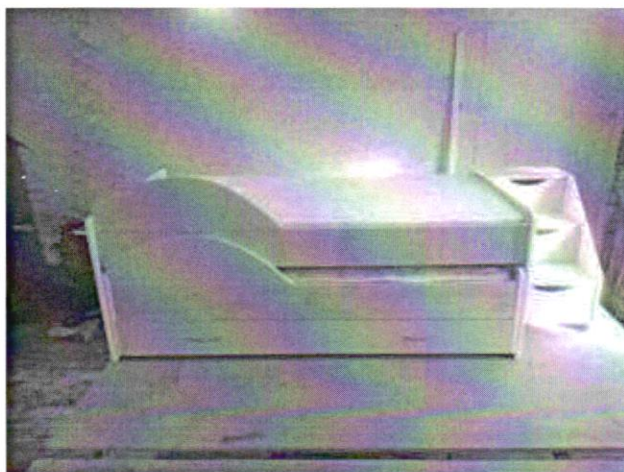
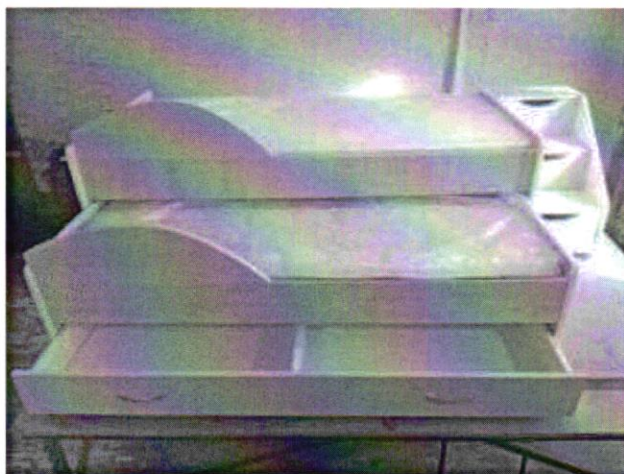

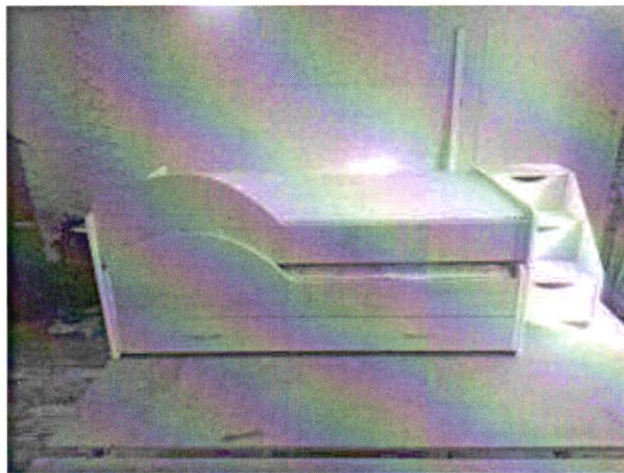
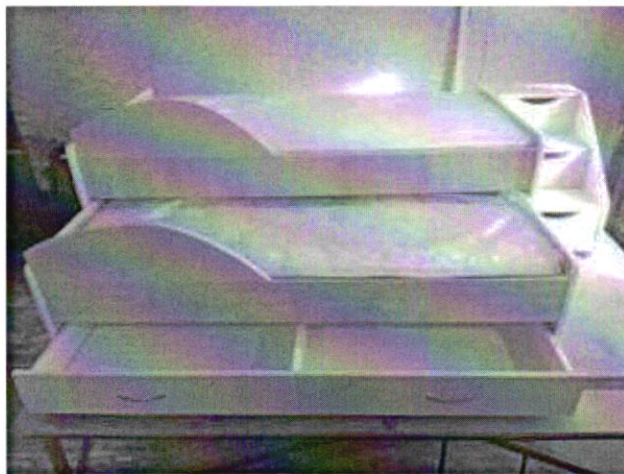

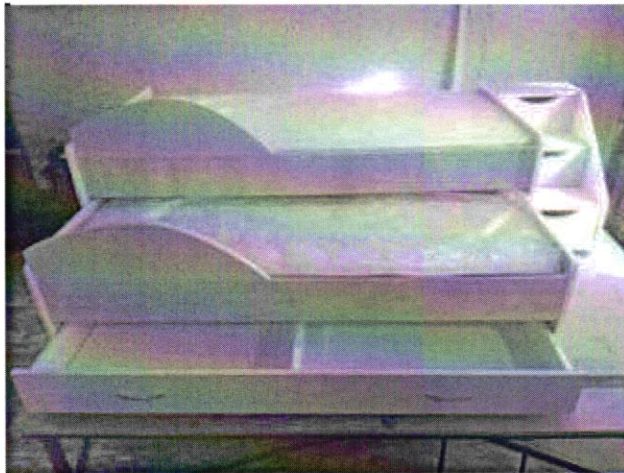



АКЦИЯ!!! АКЦИЯ!!! АКЦИЯ!!! Продаётся двухспальная кровать с матрасами и тумба-ступени. Кровать новая. Размер верхнего спального места 160x80 нижнего спального места 155x75. Матрасы топер ортопедические толщиной 10см. ДОСТАВКА ПО ГОРОДУ И УСТАНОВКА БЕСПЛАТНАЯ ! ЕСТЬ В НАЛИЧИИ!!!

Caracteristici principale

- Tip Paturi și saltele
- Stare Noi

Subcategorie

Mobilă pentru copii

Preț:

• **6 000lei**

- ≈ 313€
- ≈ 340\$

Regiunea:

Moldova
, Bălți mun.

Contacte:

• **+373 62**

Arată numărul

