

31

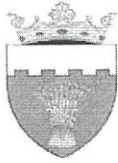

REPUBLICA MOLDOVA
CONSILIUL RAIONAL SOROCA
DIRECȚIA FINANȚE

Nr. 01/1-5-158
din 20 martie 2023

Președintelui Raionului Soroca,
Domnului Veaceslav Rusnac

Stimate domnule Președinte,

32
Direcția Finanțe a Consiliului Raional Soroca, solicită respectuos să fie inclus proiectul de decizie în ordinea de zi a ședinței ordinare a Consiliului Raional din 23 martie 2023 cu următoarea chestiune: „Cu privire la modificarea bugetului raional pe anul 2023”.

Cu respect,

Șef Direcție Finanțe Soroca,
Anici Anjela

REPUBLICA MOLDOVA
CONSILIUL RAIONAL SOROCA

Proiect
redactat

DECIZIE

Cu privire la modificarea bugetului raional pe anul 2023

Consiliul Raional Soroca întrunit în ședința ordinară din data de 23 martie 2023;

Având în vedere:

- Expunerea de motive din Nota informativă la proiectul deciziei prezentată de Direcția Finanțe nr. 01/1-5-158 din 20 martie 2023;

- Raportul de specialitate al Serviciului de Asistență Juridică nr. ___ din _____ 2022;

- Avizul Comisiei de specialitate pentru buget, finanțe și administrarea patrimoniului.

În temeiul:

-art. 43 alin. (1) lit.b), art.81 alin. (1) din Legea nr.436/2006 privind administrația publică locală, cu modificările ulterioare;

-art.61 din Legea nr.181/2014 finanțelor publice și responsabilității bugetar-fiscale;

-art. 28 din Legea nr.397/2003 privind finanțele publice locale, cu modificările ulterioare;

- Legea bugetului de stat pentru anul 2023 nr.359/2022 ;

-Decizia Consiliului Raional nr.9/19 din 29 noiembrie 2022 ”Cu privire la aprobarea bugetului raional Soroca pentru anul 2023 în lectura a doua”;

Dispoziția nr.3 din 20 martie 2023 a Comisiei pentru Situații Excepționale a raionului Soroca.

DECIDE:

1.Se alocă din soldul mijloacelor bănești, constituite în urma executării bugetului raional pe anul 2022, suma de 735,1 mii lei după cum urmează:

1.1- Fondul de Rezervă a Consiliului Raional Soroca se majorează cu suma de 300,0 mii lei;

1.2-subprogramul 8814 “Educație extrașcolară și susținerea elevilor dotați” se majorează cu suma de 435,1 mii lei, *pentru procurarea utilajului necesar la ȘP Taboara de odihnă și copii la Dumbrava*;

2.Se ia act de Dispozițiile Președintelui Raionului Soroca nr.08 din 23.01.2023 și nr.22 din 08.02.2023 “Cu privire la alocarea mijloacelor financiare din fondul de rezervă pe anul 2023.”

3. Decizia 9/19 din 29 noiembrie “Cu privire la aprobarea bugetului raional pentru anul 2023 în lectura a doua” se modifică și se completează după cum urmează:

3.1. Anexa nr.1 se substituie cu anexa la prezenta decizie;

3.2. Anexa nr.3 se substituie cu anexa la prezenta decizie.

4. Prezenta decizie intră în vigoare la data includerii în Registrul de Stat al Actelor Locale și poate fi contestată la Judecătoria Soroca, sediul Central în termen de 30 de zile, conform prevederilor Codului administrativ al Republicii Moldova.

Elaborat

Anici Anjela, șefa Direcției Finanțe Soroca

Coordonat

Rusnac Veaceslav, Președinte al raionului Soroca

Păunescu Svetlana, vicepreședinte al Raionului Soroca

Bordianu Alla, vicepreședinte al raionului Soroca

Avizat

Tănase Iurie, vicepreședinte al raionului Soroca
Stela Zabrian, secretar al Consiliului Raional Soroca

**Sinteza indicatorilor generali și surselor de finanțare
a bugetului raional Soroca pentru anul 2023**

Denumirea	Cod Eco	Suma, mii lei
I. VENITURI, total	1	354747,0
inclusiv: transferuri de la bugetul de stat	191	318536,4
II. CHELTUIELI, total	2+3	376287,6
III. SOLD BUGETAR		-21540,6
IV. SURSELE DE FINANȚARE, total	4+5+9	21540,6
inclusiv:		
Acordarea împrumuturilor recreditate între bugetele locale de nivel II între unități administrativ-teritoriale	463120	7966,6
Rambursarea creditului recreditat între bugetul de stat și bugetele locale de nivel II	561120	-10609,8
Soldul de mijloace bănești la începutul perioadei	910000	24183,8



Secretarul Consiliului Raional

Stela Zabrian

Resursele și cheltuielile bugetului raional Soroca conform clasificăției funcționale și pe programe pe anul 2023

Denumirea	Cod	Suma, mii lei
Cheltuieli recurente, în total		376287,6
inclusiv cheltuieli de personal		198642,1
Servicii de stat cu destinație generală	01	
Resurse, total		16622,6
Resurse generale	1	16066,0
Resurse colectate de autorități/instituții bugetare	2	415,0
Cheltuieli, total		16622,6
Exercitarea guvernării	0301	13380,9
Servicii de suport pentru exercitarea guvernării	0302	540,8
Politici și management în domeniul bugetar-fiscal	0501	1878,0
Gestionarea fondurilor de rezervă și de intervenție	0802	430,4
Datoria internă a autorităților publice locale	1703	432,5
Apărarea națională	02	
Resurse, total		1100,0
Resurse generale	1	1100,0
Resurse colectate de autorități/instituții bugetare	2	
Cheltuieli, total		1100,0
Servicii de suport în domeniul apărării	3104	1100,0
Servicii în domeniul economiei	04	
Resurse, total		51462,4
Resurse generale	1	51462,4
Resurse colectate de autorități/instituții bugetare	2	
Cheltuieli, total		51462,4
Politici și management în domeniul agriculturii	5101	1109,0
Dezvoltarea drumurilor	6402	50353,4
Cultura, sport, tineret, culte și odihnă	08	
Resurse, total		24022,1
Resurse generale	1	23412,1
Resurse colectate de autorități/instituții bugetare	2	610,0
Cheltuieli, total		24022,1
Politici și management în domeniul culturii	8501	863,3
Dezvoltarea culturii	8502	13209,1
Protejarea și punerea în valoare a patrimoniului cultural național	8503	4707,2
Sport	8602	4690,5
Tineret	8603	550,0
Învățământ	09	
Resurse, total		232265,6
Resurse generale	1	229870,1
Resurse colectate de autorități/instituții bugetare	2	2395,5

Cheltuieli, total		232265,6
<i>Politici și management în domeniul educației</i>	8801	2992,3
<i>Educație timpurie</i>	8802	7236,6
<i>Învățământ primar</i>	8803	10817,6
<i>Învățământ gimnazial</i>	8804	119515,5
<i>Învățământ liceal</i>	8806	71371,4
<i>Servicii generale în educație</i>	8813	2509,7
<i>Educația extrașcolară și susținerea elevilor dotați</i>	8814	17660,1
<i>Curriculum</i>	8815	162,4
Protecția socială	10	
Resurse, total		50774,9
<i>Resurse generale</i>	1	43800,4
<i>Resurse colectate de autorități/instituții bugetare</i>	2	6964,5
Cheltuieli, total		50774,9
<i>Politici și management în domeniul protecției sociale</i>	9001	3094,3
<i>Protecție a familiei și copilului</i>	9006	8701,6
<i>Protecția socială a persoanelor cu dizabilități</i>	9010	38059,1
<i>Protecție socială în cazuri excepționale</i>	9012	185,0
<i>Protecție socială a unor categorii de cetățeni</i>	9019	734,9

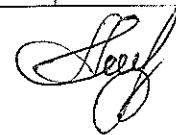

Secretarul Consiliului Raional

Stela Zabrian



REPUBLICA MOLDOVA
CONSILIUL RAIONAL SOROCA
DIRECȚIA FINANȚE

Nr. 01/1-5- 158

20 martie 2023

Notă informativă la proiectul de decizie
„Cu privire la modificarea bugetului raional pe anul 2023” din 23 martie 2023

1. Denumirea autorului și, după caz, a participanților la elaborarea proiectului:

Proiectul de decizie este elaborat de Direcția Finanțe a Consiliului Raional Soroca.

2. Condițiile ce au impus elaborarea proiectului de decizie sunt determinate de prevederile legislației în vigoare și anume:

- art. 43 alin. (1) lit. b), art. 81 alin.(1) din Legea nr.436/2006 privind administrația publică locală, cu modificările și completările ulterioare;
- art. 61 din Legea nr.181/2014 finanțelor publice și responsabilității bugetar-fiscale cu modificările și completările ulterioare;
- art. 28 din Legea nr. 397/2003 privind finanțele publice locale cu modificările și completările ulterioare;
- Legea bugetului de stat pentru anul 2023 nr.359/2022 ;
- Decizia Consiliului Raional nr. 9/19 din 29 noiembrie 2022 „Cu privire la aprobarea bugetului raional Soroca pentru anul 2023 în lectura a doua”;

Se alocă din soldul mijloacelor bănești, constituite în urma executării bugetului raional pe anul 2022, suma de 735,1 mii lei după cum urmează:

- Fondul de Rezervă a Consiliului Raional Soroca se majorează cu suma de 300,0 mii lei în baza dispoziției nr.3 din 20 martie 2023 a Comisiei pentru Situații Excepționale a raionului Soroca.

-subprogramul 8814 “Educație extrașcolară și susținerea elevilor dotați” se majorează cu suma de 435,1 mii lei, conform demersului nr.6 din 17.03.2023 a IP „Tabăra de odihnă pentru copii “La Dumbravă”

Finalitățile urmărite este modificarea bugetului raional Soroca conform anexelor la prezentul proiect de decizie.

3. Descrierea gradului de compatibilitate pentru proiectele care au ca scop armonizarea legislației naționale cu legislația Uniunii Europene:

Proiectul de decizie respectă prevederile actelor normative și legislative în vigoare și este elaborat în corespundere cu prevederile Legii nr. 239 din 13.11.2008 privind transparența în procesul decizional.

4. Principalele prevederi ale proiectului și evidențierea elementelor noi:

Prezentul proiect de decizie conține modificarea și completarea bugetului raional pentru anul 2023 conform anexelor.

Șef al Direcției Finanțe a CR Soroca

Anici Anjela

REPUBLICA MOLDOVA
Instituția Publică „Tabăra
de odihnă pentru copii
„La Dumbravă”

Raionul Soroca

MD-3000, or. Soroca, str. Ștefan cel Mare, 5
mob.: 0683 11888

e-mail: sorocadumbrava@gmail.com

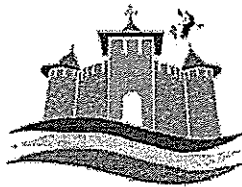

SOROCA

РЕСПУБЛИКА МОЛДОВА
Публичное учреждение
“Лагерь отдыха для детей
“La Dumbravă”

Район Сорока

МД-3000, г. Сорока, ул. Штефан чел Маре, 5,
моб.: 0683 11888

e-mail: sorocadumbrava@gmail.com

№. 6
clin. 14. 03. 2023

Consiliului Raional Soroca

Președintelui Raionului Soroca

D-lui Veaceslav Rusnac

Demers

În scopul realizării obiectivelor de funcționare a Taberei de odihnă și întremare a sănătății copiilor și adolescenților pentru perioada estivală a anului 2023, stabilite în Statutul **Instituției Publice Tabăra de odihnă pentru copii „La Dumbravă”**, înaintez demers de a ne aloca mijloace financiare și anume

- 1) **1.015.000,00**(un milion cincsprezece mii) lei – cheltuieli adăugătoare necesare pentru alimentarea copiilor în perioada sezonului estival 2023,
- 2) **780.000,00**(șaptesuteoptzeci mii) lei – cheltuieli necesare pentru remunerarea muncii personalului didactic, personalul medical, personalul de administrare și deservire,
- ✓ 3) **378.746,00** (trei sute șaptezeci și opt mii șapte sute patruzeci și șase) lei- cheltuieli necesare ,urgente pentru reparații curente ,
- ✓ 4) **56.340,00**(cinciseși și șase mii trei sute patrușeci) lei - cheltuieli pentru renovarea bazei tehnico-materiale a taberei cu utilaje strict necesare (coloane de gaz doua bucăți, utilaj și deservirea bazinului, pompa de apă la fântina arteziană, masă de călcat)

CONSILIUL RAIONAL SOROCA	
Data	<i>14. 03. 2023</i>
Indicele	<i>02/1-18/586</i>

Lucrari de reparatii la Tabara de odihna p/u copii "La Dumbrava"

(denumirea obiectivului)

DEVIZ LOCAL № 1/*23

Lucrari de reparatii

Valoarea de deviz 299 739 lei

Intocmit in prețuri curente 24.02.2023

№ crt.	Simbol norme și Cod resurse	Lucrări și cheltuieli	U M.	Cantitate conform datelor din proiect	Valoarea de deviz, lei	
					Pe unitate de măsură	Total
1	2	3	4	5	6	7
		1. Ospatarie				
1	CN53A	Grunduirea suprafetelor interioare a peretilor si tavanelor	m2	298,5200	6,999	2 089,371
2	CF57A	Aplicarea manuala a chitului pe baza de ipsos "Eurofin" grosime pina la 1,0 mm pe suprafetele peretilor, coloanelor si tavanelor	m2	298,5200	55,245	16 491,758
3	CN53A	Grunduirea suprafetelor interioare a peretilor si tavanelor	m2	298,5200	6,999	2 089,371
4	CN06B	Vopsitorii interioare cu vopsea pe baza de copolimeri vinilici in emulsie apoasa, aplicate in 2 straturi pe glet existent, executate mecanizat	m2	298,5200	50,992	15 222,281
5	CF17D	Diverse lucrari - adaos de colorant, material hidrofug, etc.	kg	4,8000	255,848	1 228,070
6	CF17C	Diverse lucrari - strat de impaslitura din fibra de sticla aplicat pe suprafata elementelor prefabricate din b.c.a. lipit cu aracet, inclusiv stratul de amorsaj	m2	38,0000	30,840	1 171,920
7	CF17E	Diverse lucrari - variatia cantitatii de ipsos	kg	90,0000	4,923	443,047
8	RCsR29A	Curatarea vopselei ,spaclului de pe rereti ,pardosele,teracota	m2	228,8400	16,545	3 786,272

1	2	3	4	5	6	7
		(aplicabil)				
9	CB14C	Schela metalica tubulara pentru lucrari de finisaje la tavane la inaltime pna la 7 m, cu imobilizarea schelei timp de 15 zile (120 ore)	m2	228,0000	26,384	6 015,552
		Total Ospatarie Inclusiv salariu				48 537,642 29 878,952
		2. Spalatorie la blocul sanitar				
10	RCsM33G	Demontarea placajelor din elemente liniare la planseu	m	24,7500	86,170	2 132,700
11	RCsH07A	Reparatii la planseui din scinduri de rasinoase, de 24 mm grosime,	m2	24,7500	176,445	4 367,014
12	CK28B	Tavane suspendate executate pe santier din vagonca cu rosturi acoperite cu profiluri din mase plastice	m2	24,7500	341,851	8 460,820
13	RCsJ24A	Repararea crapturilor in tencuieli cu mortar de var-ciment marca 100-T in 3 straturi (sprit, grund si stratul vizibil),	m	5,6000	53,024	296,937
14	CN53A	Grunduirea suprafetelor interioare a peretilor si tavanelor	m2	57,6000	6,999	403,148
15	RCsJ36C	Finisaje interioare superioare la pereti, executate cu glet de ipsos in spatii comune	m2	57,6000	186,094	10 718,997
16	CN53A	Grunduirea suprafetelor interioare a peretilor si tavanelor	m2	57,6000	6,999	403,148
17	CN06B	Vopsitorii interioare cu vopsea pe baza de copolimeri vinilici in emulsie apoasa, aplicate in 2 straturi pe glet existent, executate mecanizat	m2	57,6000	50,992	2 937,168
18	RCsJ27C	Diverse lucrari la tencuieli - strat de impislitura din fibre de sticla aplicat pe suprafetele din BCA lipit cu aracet inclusiv stratul de amorsaj	m2	28,0000	41,879	1 172,613
19	RCsJ27D	Diverse lucrari la tencuieli - adaos de coloranti, materiale hidrofuge	kg	2,0000	258,517	517,034

1	2	3	4	5	6	7
		la mortare				
20	RCsJ27E	Diverse lucrari la tencuieli - variatia cantitatii de ipsos la mortare	kg	36,0000	14,049	505,764
21	RpEA02B	Montarea tubului izolant din policlorura de vinil neplastifiata de protectie etans tip IPE-PVC sau PEL lacuit, avind diametrul de 18-25 mm,	m	25,0000	46,037	1 150,915
22	RpEB03C	Montarea cordoanelor din cupru cu izolatie PVC, simbol MYYM, cu doua sau trei conductoare din cupru, pe ziduri sau plafoane inclusiv dozele, legaturile in doze avind sectiunea 3x1,5 mmp	m	35,0000	46,294	1 620,297
23	RpEF13A	Montarea corpurilor de iluminat de 60 W	buc	2,0000	428,760	857,520
		Total Spalatorie la blocul sanitar Inclusiv salariu				35 544,075 21 935,133
		3. Reparatii la platforma intrarii in ospatarie				
24	RCsK41C	Desfacerea placajelor reci din placi de, gresie, placi ceramice, etc	m2	13,8000	68,027	938,768
25	RCsK41E	Desfacerea fisiilor reci din plinte, scafe turnate pe loc sau prefabricate	m	4,0000	21,767	87,070
26	RCsB28C	Demolarea betoanelor vechi cu mijloace manuale, beton in fundatii, uluc de scurjere	m3	1,6200	1 312,304	2 125,933
27	RCsK33B	Curatarea stratului-suport ,prin indepartarea , dupa desfacerea ulucului	m2	10,8000	68,176	736,300
28	RCsB02D1	Beton armat B15/M200 preparat cu betoniera pe santier turnat in cofraje la lucrari de subzidiri cu mijloace clasice la fundatii continuite sau izolate, radiere slab solicitate, la ziduri de subsol, parapete, masive etc, la cladiri existnte(uluc)	m3	1,6200	2 116,779	3 429,182

1	2	3	4	5	6	7
29	CB02B	Cofraje din panouri refolosibile, cu asteriala din scinduri de rasinoase scurte si subscurte pentru turnarea betonului in pereti drepti si diafragme inclusiv sprijinirile	m2	5,4000	115,141	621,759
30	CC03A	Montare plase sudate la pereti si diafragme, cu greutatea plaselor pina la 3 kg/mp	kg	20,0000	31,988	639,758
31	RCsB15A	Spituirea suprafetelor de beton in vederea aderarii unui beton nou	m2	13,8000	58,791	811,320
32	RCsK01A	Repararea stratului-suport executat din beton clasa C-5/4 (B-75) - cu adaos de 20 kg ciment/mc de beton, cu fata zgiriata pentru asigurarea aderarii	m2	13,8000	120,627	1 664,649
33	CG47D	Placare platforma din placi de gresie ceramica, inclusiv stratul suport din adezivi (amestec uscat), dimensiuni placi: peste 300 x 300 mm (reciclate)	m2	13,8000	171,903	2 372,262
34	RCsG23A	Curatarea si stivuirea placilor ceramice, inclusiv evacuarea molozului rezultat	buc	86,0000	5,268	453,060
35	RCsA01A	Sapaturi manuale de pamint in spatii limitate, avind sub 1,00 m latime si maximum 1,5 m adincime, cu taluz vertical, pentru gropi poligonale de fundatii, santuri, canale etc., executate in cantitati de pina la 20 mc la un punct de lucru	m3	0,8000	329,684	263,747
36	RCsK06B	Umpluturi in straturi compactate cu mijloace manuale, executate cu piatra sparta amestecata cu nisip	m3	0,5000	744,928	372,464
37	RCsB02D1	Beton armat B15/M200 preparat cu betoniera pe santier turnat in cofraje la lucrari de subzidiri cu mijloace clasice la fundatii continue sau izolate, radiere slab solicitate, la ziduri de subsol, parapete, (trotuar)	m3	0,5000	2 116,752	1 058,376
38	CC03A	Montare plase sudate la platforme cu greutatea plaselor pina la 3 kg/mp	kg	15,7500	31,988	503,815

1	2	3	4	5	6	7
39	RCsB01C2	Prepararea betonului pe santier si turnat cu mijloace clasice, beton clasa B15/M200,	m3	3,5000	188,118	658,413
40	RCsU09A	Transporturi cu mijloace manuale cu roaba pe pneuri cu incarcarea si descarcarea prin asezare	t	5,0000	101,440	507,198
41	RCsU09A1	Transporturi cu mijloace manuale cu roaba pe pneuri la 100 m distanta cu incarcatura 100 - 120 kg, cu incarcarea si descarcarea prin asezare, pentru fiecare 10 m parcursi peste primii 10 m, se adauga	t	5,0000	30,589	152,946
		Total Reparatii la platforma intrarii in ospatarie Inclusiv salariu				17 397,020 10 775,045
		4. Reinoirea platformei in fata casutelor nr.1,2 ;				
42	RCsK41C	Desfacerea placajelor reci din placi de gresie, placi ceramice, etc	m2	32,4000	68,027	2 204,062
43	DG04B	Desfacerea de borduri de piatra sau de beton de orice dimensiune, asezate pe beton	m	27,0000	27,190	734,141
44	RCsB28C	Demolarea betoanelor vechi cu mijloace manuale, beton in fundatii, pereti, stilpi etc.	m3	1,6000	1 268,804	2 030,087
45	RCsB22A	Taierea placilor sau elementelor din beton, avind grosimea de pina la 15 cm	m	36,0000	186,887	6 727,927
46	RCsB15A	Spituirea suprafetelor de beton in vederea aderarii unui beton nou	m2	75,0000	59,001	4 425,101
47	DE11A	Borduri mici, prefabricate din beton cu sectiunea de 10x15 cm, pnetu incadrarea trotuarelor, aleilor, etc., asezate pe o fundatie din beton, de 10x20 cm (reciclate)	m	27,0000	28,917	780,759
48	DE16A	Montarea la santuri, rigole etc., a elementelor prefabricate din beton - uluce de scurjere	buc	36,0000	151,366	5 449,176
49	RpCK01A	Repararea stratului-suport pentru	m2	50,0000	109,049	5 452,460

1	2	3	4	5	6	7
		pardoseli executat din beton clasa C-5/4 (B-75) grosime 5 cm- cu adaos de 20 kg ciment/mc de beton, cu fata zgiriata pentru asigurarea aderarii				
50	CC03A	Montare plase sudate la platforme cu greutatea plaselor pina la 3 kg/mp	kg	66,0000	31,988	2 111,202
51	CG47D	Placare platforme din placi de gresie ceramica, inclusiv stratul suport din adezivi (amestec uscat), dimensiuni placi: peste 300 x 300 mm (reciclate)	m2	32,4000	171,903	5 569,664
52	RCsG23A	Curatarea si stivuirea placilor ceramice, inclusiv evacuarea molozului rezultat	buc	164,0000	5,268	863,975
53	RCsB14A	Plombe de beton clasa B25/M300 preparat pe santier cu betoniera turnat in rampe de scari, podeste, parapeti	buc	6,0000	342,387	2 054,320
54	RCsU09A	Transporturi cu mijloace manuale cu roaba pe pneuri cu incarcarea si descarcarea prin asezare	t	5,0000	101,440	507,198
55	RCsU09A1	Transporturi cu mijloace manuale cu roaba pe pneuri la 100 m distanta cu incarcatura 100 - 120 kg, inclusiv cu incarcarea si descarcarea prin asezare, pentru fiecare 10 m parcursi peste primii 10 m, se adauga	t	5,0000	30,589	152,946
		Total Reinoirea platformei in fata casutelor nr.1,2 ; Inclusiv salariu				39 063,018 23 946,246
		5. Amenajarea trotuarului de acces				
56	TsE01C	Nivelarea manuala a terenurilor si platformelor, cu denivelari de 10-20 cm, in teren tare	100m2	0,3500	908,329	317,915
57	TsA01C1	Sapatura manuala de pamint in spatii intinse, la deblee, la canale deschise, la gropi de imprumut, la indepartarea stratului vegetal de 10-30 cm grosime in spatii intinse in pamint cu umiditate naturala	m3	6,5000	123,206	800,842

1	2	3	4	5	6	7
		aruncarea in depozit sau vehicul la H< 0,60 m teren				
58	TsG06A	Scoaterea cu mijloace manuale a cioatelor de foioase moi si transportarea materialului lemnos in depozite, in afara sau in zona lucrarilor, transportarea facindu-se prin purtarea manuala, diametrul cioatelor sau radacinilor de 10...30 cm	buc	12,0000	95,166	1 141,997
59	TsD01C	Imprastierea cu lopata a pamintului afinat, in straturi uniforme, de 10-30 cm grosime, printr-o aruncare de pina la 3 m din gramezi, inclusiv sfarimarea bulgarilor,	m3	17,2800	36,537	631,361
60	TsC53B	Compactarea pamintului cu piatra sparta	100m2	0,3300	3 493,545	1 152,870
61	DE10C	Borduri prefabricate din beton, pentru trotuare 20x30 cm, pe fundatie de beton 30x15 cm	m	43,4000	164,831	7 153,661
62	DE17B	Pavaje executate din placi de trotuare din beton prefabricat(40mm)asezate pe un strat din amestec uscat de ciment si nisip, in proportie 1:3, rostuit , grosime strat de 10 cm	m2	32,5000	370,734	12 048,844
63	CB01B	Cofraje, din scinduri de rasinoase, pentru turnarea betonului in constructia apeductelor, canalelor si anexelor, inclusiv sprijinirile	m2	20,0000	285,926	5 718,520
64	CA03C2	Beton turnat in fundatii, socluri, ziduri de sprijin, pereti sub cota zero, preparat cu betoniera pe santier si turnarea cu mijloace clasice beton armat clasa C 10/8 (Bc 10/B 150)	m3	3,0000	1 964,241	5 892,723
65	CC01B	Armaturi din otel beton OB 37 fasonate in ateliere de santier cu diametrul barelor 10 mm inclusiv	kg	68,0000	13,412	911,991
66	CC01A	Armaturi din otel beton OB 37 fasonate in ateliere de santier cu diametrul barelor pina la 8 mm inclusiv	kg	30,0000	10,962	328,873

1	2	3	4	5	6	7
67	CO20A	Strat vertical cu carton bitumat de protectie	m2	12,6000	48,662	613,141
68	TsD17A	Umpluturi compactate la profilul taluzului, pe o grosime medie de 0,50 m, executate manual, simultan cu executia mecanizata a corpului-rambleului, cu pamint necoeziv	m3	17,2800	169,940	2 936,563
69	TsE03B	Finisarea (politura) manuala a taluzurilor, in teren mijlociu	100m2	0,6000	857,347	514,408
70	RCsU09A	Transporturi cu mijloace manuale cu roaba pe pneuri, incarcarea si descarcarea prin asezare	t	6,6000	101,440	669,502
71	RCsU09A1	Transporturi cu mijloace manuale cu roaba pe pneuri la 100 m distanta cu incarcatura 100 - 120 kg, inclusiv cu incarcarea si descarcarea prin asezare, pentru fiecare 10 m parcursi peste primii 10 m, se adauga	t	6,6000	30,589	201,889
		Total Amenajarea trotuarului de acces Inclusiv salariu				41 035,100 17 999,211

	Total	lei	181 581
	Asigurari sociale	24 %	25 089
	Transportarea materialelor	9,5 %	6 694
	Total		213 364
	Cheltuieli de regie	13 %	27 738
	Beneficiu de deviz	3,6 %	8 680
	Total		249 782
	TVA	20 %	49 957
	Total deviz: Inclusiv salariu		299 739

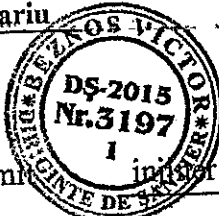
Intocmit de  in data 1/10/2015

Intocmit de

V. Beznos

(funcția, semnătura, numele, prenumele)

Verificat

Director

V. Ursu

(funcția, semnătura, numele, prenumele)

**Lucrari la canalizarea apelor
reziduale la tabara de odihna p/u
copii "La Dumbrava"**

Formular Nr.3

(denumirea obiectivului)

WinCmeta

**Deviz local de resurse № 1/23
Reparatii**

Valoarea de deviz 79.007,00 Lei.

Intocmit in prețuri curente 25.02.2023

№ crt.	Simbol norme și Cod resurse	Denumire lucrări și cheltuieli	U.M.	Cantitate conform datelor din proiect	Valoarea de deviz, lei	
					Pe unitate de măsură	Total
1	2	3	4	5	6	7
Total borderou de resurse № 1/23:						

Manopera :

1.	7122050013400	Zidar	h-om	4,5500	84,97	386,614
2.	7123010010200	Betonist	h-om	10,8400	84,97	921,075
3.	7123011000200	Betonist	h-om	1,7580	84,97	149,377
4.	71240100107001	Dulgher	h-om	3,8220	84,97	324,755
5.	7129040010110	Asfaltator	h-om	1,7000	84,97	144,449
6.	7129090010600	Drenor-canalist	h-om	14,5750	84,97	1 238,437
7.	7136050012000	Instalator alimentari apa	h-om	17,3840	84,97	1 477,118
8.	7212030022700	Sudor	h-om	1,0000	84,97	84,970
9.	9310060019900	Muncitor necalificat	h-om	28,7450	84,97	2 442,463
10.	9310060019920	Muncitor deservire CM	h-om	32,7345	84,97	2 781,449
11.	9310060019922	Muncitor deservire	h-om	16,3360	84,97	1 388,069
12.	9312040019600	Sapator	h-om	41,2440	84,97	3 504,503
13.	7122050013400	Total manopera	h-om	47,8670	84,97	12300 27144

Materiale:

1.	1111000100010	Mixtura asfaltica	kg	56,1636	0,00	0,000
2.	1421102200240	Pietris ciuruit nespalat de mal 7-30 mm	m3	0,0095	410,00	3,895
3.	1421102200525	Nisip sortat nespalat de riu 0,0-7,0 mm	m3	0,0123	360,00	4,428
4.	1421202200525	Nisip sortat nespalat de riu 0,0-7,0 mm	m3	1,2605	360,00	453,780
5.	1714227322926	Fringhie de cinepa gudronata	kg	6,6584	57,00	379,529
6.	2010102901118	Bile, manele D=12-15 cm	m3	0,0109	4 950,00	53,955
7.	2010102903495	Scinduri de rasinoase	m3	0,0170	4 950,00	84,150
8.	2010102904418	Dulap rasinos Gr=48mm, Lung=4,00m	m3	0,0197	4 950,00	97,515
9.	2010102906951	Bara de lemn	m3	0,0067	4 950,00	33,165
10.	2010102915572	Cofraje din scindura 40 mm grosime	m2	0,1998	290,00	57,942
11.	2320156200901	Motorina	kg	5,3267	20,00	106,534
12.	2320156200951	Motorina motor Diesel-ld	kg	0,4848	20,00	9,696
13.	2320322600036	Bitum pt. hidroizolatii	kg	86,0931	14,00	1 205,303
14.	2430116102000	Chit CARBODEZ sau REXIDUR tip A-O-	kg	5,3692	20,00	107,384

15.	2513736601500	Inel de cauciuc pentru etansare	buc	6,1812	47,00	290,517
16.	2640112300739	Caramizi	buc	44,8800	5,60	251,328
17.	2640122303000	Tub beton circular sau tub gresie ceramica 1-1,5 m, d=250mm(PVC)	m	6,1206	395,00	2 417,637
18.	2651122100024	Ciment portland P 40 saci S388	kg	13,8600	2,30	31,878
19.	2661122804400	Tuburi beton simplu circulare cu cep si buza 150mm(PVC)	m	14,2814	185,00	2 642,059
20.	2661126420771	Piesa din beton armat B-250 pentru camine	buc	2,0400	958,30	1 954,932
21.	26611264330012	Inel prefabricat pt. camine KLI-10-9a (0,23 m3)	buc	1,0000	658,30	658,300
22.	26611264330911	Inel de reazem KLIQ-1(0,02 m3)	buc	1,0000	0,00	0,000
23.	26611264330913	Inel prefabricat pt. camine KLI-7-3 (0,05 m3)	buc	1,0000	0,00	0,000
24.	26611264331010	Placi prefabricate pt. camine KLI-10 (0,18 m3)	buc	1,0000	958,30	958,300
25.	26611264331011	Inel prefabricat pt. camine KLI-10-9 (0,24 m3)	buc	1,0000	658,30	658,300
26.	26611264331014	Placi prefabricate pt. camine KLI-10-1 (0,10 m3)	buc	2,0000	958,30	1 916,600
27.	2663102100933	Beton de ciment clasa C7,5/5 (BC7,5/B100)	m3	0,4528	1 150,00	520,720
28.	2663102100945	Beton de ciment clasa B12,5/M150	m3	0,1681	1 150,00	193,315
29.	2663102101183	Mortar M-100 Z	m3	0,0587	1 150,00	67,505
30.	2664102101126	Var	kg	0,1831	0,00	0,000
31.	2664102101196	Mortar -ciment M 50	m3	0,0166	1 150,00	19,090
32.	2664102101206	Mortar pentru tencuiala M 100-T	m3	0,1697	0,00	0,000
33.	26813466	Perforator	h-ut	0,3300	55,00	18,150
34.	2735725900970	Electrozi sudura cu D = 3,25 mm	kg	0,4200	63,25	26,565
35.	2746133803142	Sirma moale obisnuita D=1,25 mm	kg	0,0063	30,00	0,189
36.	2811236305661	Scara cu vanguri din otel	kg	38,0000	23,00	874,000
37.	2811236832352	Burghiu widia	buc	8,4000	45,00	378,000
38.	2873145886801	Cuie cu cap con. Tip A 2,24 x 50	kg	0,1247	30,00	3,741
39.	2873145886851	Cuie cu cap con. Tip A 1 2,5 x 60	kg	0,0189	30,00	0,567
40.	2873146311532	Scoabe OB D = 8 mm	kg	0,0168	30,00	0,504
41.	2874145893787	Cuie de constructii	kg	0,1332	30,00	3,996
42.	2875274200001	Capacul cu rama din fonta*	buc	3,0000	860,00	2 580,000
43.	2881116002700	Disc abraziv	buc	0,4200	220,00	92,400
44.	3720107307067	Calafat din cilti de cinepa gudronat	kg	1,4726	26,00	38,288
45.	4011106202741	Energie electrica	kw	28,7700	0,00	0,000
46.	4100116202806	Apa industriala in cisterne pt. lucrari drumuri-terasam.	m3	1,8000	0,00	0,000
47.	4100116202818	Apa pentru mortare si betoane	m3	0,0086	0,00	0,000
48.	4100126202818	Apa	m3	58,0965	0,00	0,000
49.	5001000100135	Freza cu carota diamanta	buc	0,0308	630,00	19,404
		Total materiale de constructii				19 214

Utilaje de constructii:

1.	2410520006751	Automacara 4,5 - 9,9 TF;	h-ut	4,0000	0,00	0,000
2.	2940420007679	Fierastrau mecanic	h-ut	0,1260	75,00	9,450
3.	2940520007609	Masina de perforat cu burghiu vidia	h-ut	0,9000	75,00	67,500
4.	2952260003521	Excavator pe pneuri (buldoexcavator) cu motor termic de 0,21-0,39 mc	h-ut	1,9550	790,00	1 544,450
5.	2952260003904	Masina cu foreza-carota diamantata cu	h-ut	1,2200	250,00	305,000

		diametrul sub 250 mm				
6.	2952270003380	Ciocan pneumatic 8-15 kg	h-ut	0,2500	75,00	18,750
7.	2952270003817	Malaxor pentru mortar de 200 L actionat electric	h-ut	0,1350	75,00	10,125
8.	2952270004030	Topitor bitum de 400 l	h-ut	0,3116	75,00	23,370
9.	2952270007602	Tirfor 1,5 tf	h-ut	1,1125	55,00	61,187
10.	3110500002401	Aparat de sudura 28-35 Kw	h-ut	1,0000	50,00	50,000
11.	3410520001373	Automacara 5 tf	h-ut	4,5592	750,00	3 419,400
12.	3410540000006	Autobasculanta	h-ut	1,0000	750,00	750,000
		Total utilaje de constructii				6 259

Total	Lei	52617
Asigurari sociale	24 %	3 563
Transportarea materialelor	10 %	1 921
Total		58101
Cheltuieli de regie	14,5 %	6 642
Beneficiu de deviz	6 %	3 147
Total		67890
TVA	20 %	11 117
		79.007,00

Total deviz:

lei



Intocmit

V. Beznos

(funcția, semnătura, numele, prenumele)

Verificat

V. Ursu

(funcția, semnătura, numele, prenumele)

Pagina start / Catalog / Aprovizionarea cu apa si tratarea apei / Pompe de apa / Pompe subme

ПОГРУЖНОЙ НАСОС PEDROLLO UPM 2/6-GE 1,5 KW

COD: 48SP2130A1

Share

☆☆☆☆☆ Write a review

Disponibil instalare

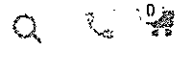
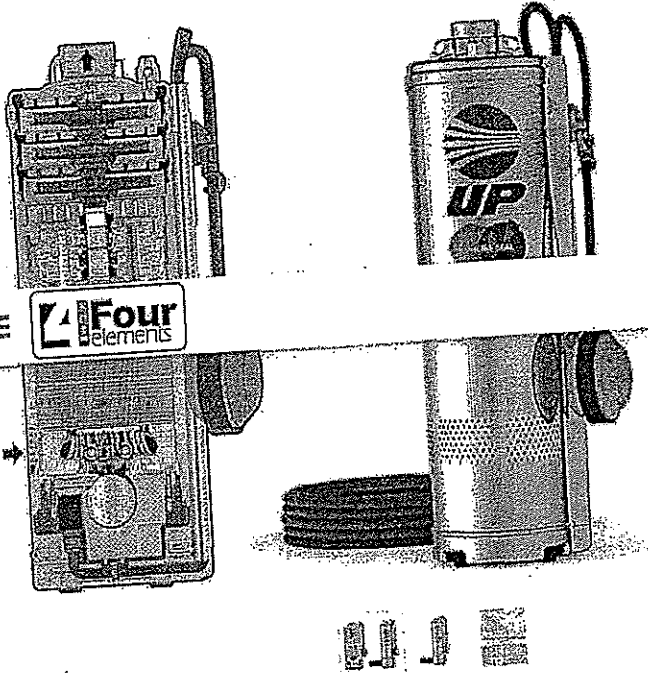

Бренд PEDROLLO, Наименование румынское Pompă submersibilă Pedrollo UPM 2/6-GE 1,5 KW
 14 230 MDL

Track a price at Telegram
 Track a price at Viber

- 1 + Adăugați în cos

Phone Cumpără cu 1 clic

♥ Adăugați la lista de preferințe 🔍 Comparati ❓ Pune o întrebare

Orice informație afișată pe site-ul 4elements.md inclusiv imagini, prețuri, descrierea produselor, ofertelor și promoțiilor comerciale are un caracter pur informativ și nici într-un caz nu constituie o ofertă publică finală determinată de prevederile art. 1029 și 1161 din Codul civil al RM № 1107 din 06/06/2002. Pentru mai multe informații detaliate privind parametrii tehnici cit și disponibilitatea mărfurilor, costul acestora, valabilitatea ofertelor și promoțiilor, vă rugăm să ne contactați la numărul de telefon 022858588

📍 Magazinul nostru din Chișinău



Furnizor: SC "Mirotonix" S.R.L.

Поставщик

Adresa: mun.Chisinau , bd.Iurii Gagarin 3

адрес:

Cont de decontare nr. :MD54ML000002224932002172

Расчетный счет

BC'Moldindconbank'S.A. fil.nr.2 Chisinau

BRANCH : MOLDM2X301 Cod fiscal : 1005600031398

022260265

BRANCH

Фискальный код

Телефон

FACTURA № 55

СЧЕТ ФАКТУРА

15 martie 2023



Platitor, adresa: I.P. LA DUMBRAVA, tel.: 068311888

Плательщик и его адрес

Cont de decontare nr.:

Расчетный счет

BRANCH:

BRANCH

Cod fiscal: 1009607000834

Фискальный код

Contul e valabil timp de 7 zile.

Va multumim pentru achitarea la timp.

Данный счет оплачивается и действителен в течении 7 банковских дней.

Заранее благодарны за своевременную оплату.

№	Denumirea Предмет счета	Cant. Кол-во	Un de mas. Ед.Изм.	Pretul Цена	Suma Сумма
1	Talpa de fier din teflon WHM-13113	1	buc.	120	120,00
2	Masa de calcat SILTER SM/PSA 2135A	1	buc.	12 990	12 990,00
Total (Итого):					13 110,00
Suma TVA (Сумма НДС):					2 185,00
SPRE PLATA (ВСЕГО К ОПЛАТЕ):					13 110,00

pre plata : Treisprezece mii o sută zece 00 (13 110,00)

всего к оплате

Conducatorul: Manager. PANICEV E.
Директор

Contabil Sef:
Главный бухгалтер



Furnizor: Pari BucurS SRL

FACTURA № 0000000116

Поставщик

СЧЕТ ФАКТУРА

Adresa: mun.Chisinau str. A.Mateevici 34

din 15 martie 2023

адрес:

от

Cont de decontare nr.:MD86VI225100000103892MDL

Расчетный счет

B.C.'VICTORIABANK'S.A. fil.nr.3 Chisinau

MFO: VICBMD2X416 Cod fiscal: 1003600023995

МФО

Фискальный код

Телефон

Platitor, adresa juridica, tel.: Tabara de odihna pu copii "La Dumbrava", or.Soroca,str.Stefan cel Mare 5

Плательщик, юр.адрес, тел.

Cont de decontare nr.: MD06TRPDAI334110A13930AC

Расчетный счет

MFO: TREZMD2X

МФО

Cod fiscal: 1009607000834

Фискальный код

Данный счет оплачивается и действителен в течении ТРЕХ банковских дней.
Заранее благодарны за своевременную оплату.
Contul e valabil timp de TREI zile.
Va multumim pentru achitarea la timp.

№	Denumirea Предмет счета	Cant. Кол-во	Un de mas. Ед.Изм.	Pretul Цена	Suma Сумма
	Servicii de reparatie a piscinei	1	serv	20 000,00	20 000,00
TOTAL (ИТОГО):					20 000,00
Inclusiv TVA(В том числе НДС):					3 333,33

Total platit: Douăzeci mil lei 00 (20 000,00)

Всего к оплате

Conducatorul: Davidescu Elena Ion
Директор

Contabil Sef: Djuraev Tatiana Grigore
Главный бухгалтер

Cont spre plata Nr. 039

din 15.03.2023

SRL "VAT-SOR"

Str. D.Cantemir 11, or. Soroca

Cont bancar ENEGMD22899

Cont curent lei:222415146

Banc "Energbanc"SA

Cod Fiscal: 1010607000669

TVA 8400858

IBAN MD96EN000000222415146899

Beneficiar:				
Denumirea				
	Cant.	Prețul	Suma	
1	2	4500	9000,00	
TOTAL spre plata inclusiv TVA			9000,00	

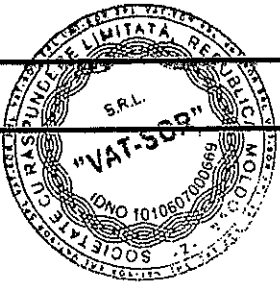

Coșcov



CONSILIUL RAIONAL SOROCA

PREȘEDINTELE
RAIONULUI SOROCA

DISPOZITIE

Cu privire la alocarea mijloacelor financiare
din fondul de rezerva pe anul 2023

În temeiul art. 53 alin.1, lit. m) din Legea nr.436/2006 privind administrația publică locală, Legii nr.397/2003 privind finanțele publice locale, Legii nr.181/2014 a finantelor publice locale și responsabilității bugetar-fiscale, Dispoziției Comisiei Situații Exceptionale a Raionului Soroca nr.1 din 21.01.2023

DISPUN:

- Se aloca mijloace financiare pentru cuparea și lichidarea focarului de gripă aviară pe teritoriul raionului Soroca după cum urmează:
 - Aparatul Președintelui Raionalului Soroca – 20 000 lei
 - Comuna Holosnița, s. Cureșnița - 40 615 lei
- Directia Finante Soroca va opera modificări la mijloacele financiare alocate din fondul de rezerva pentru anul 2023, după cum urmează :

denumirea	Program, subprogram	Grupa principală	P3 Activitatea	Cod economic	Suma lei
transferuri curente acordate cu est.gen. între bug.locale de nivel II și buget de nivel I în cadrul unei unități adm.ter	0111	0301	00059	293131- <i>293131</i>	40 615
procurarea altor materiale	0111	0301	00059	339110	20 000
total					60 615,0

3. Prezenta dispoziție va fi adusă la cunoștință consilierilor raionali la ședința imediat următoare a Consiliului raional Soroca.

Stampa și semnătura: *534*
21.01.2023

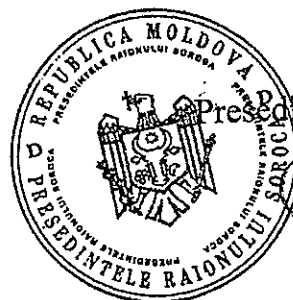

Rusnac Veaceslav
Președinte al raionului Soroca

Nr. *88*
din *23.01.* 2023
mun.Soroca

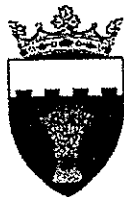

REPUBLICA MOLDOVA
CONSILIUL RAIONAL SOROCA

PREȘEDINTELE
RAIONULUI SOROCA

DISPOZITIE

Cu privire la alocarea mijloacelor financiare
din fondul de rezerva pe anul 2023

În temeiul art. 53 alin.1, lit. m) din Legea nr.436/2006 privind administrația publică locală, Legii nr.397/2003 privind finanțele publice locale, Legii nr.181/2014 a finantelor publice locale și responsabilității bugetar-fiscale, Dispoziției Comisiei Situații Exceptionale a Raionului Soroca nr.2 din 18.02.2023.

DISPUN:

1. Se aloca mijloace financiare pentru cuparea și lichidarea focarului de gripă aviară pe teritoriul raionului Soroca Comunei Holosnița, s. Cureșnița - 31 005 lei
2. Direcția Finante Soroca va opera modificări la mijloacele financiare alocate din fondul de rezerva pentru anul 2023, după cum urmează :

Denumirea	Program, subprogram	Grupa principală	P3 Activitatea	Cod economic	Suma lei
Transferuri curente acordate cu dest.gen. între bug.locale de nivelul II și buget de nivelul I în cadrul unei unități adm.ter	0111	0301	00059	293131 293111	31 005
Total					31 005

3. Prezenta dispoziție va fi adusă la cunoștință consilierilor raionali la ședința imediat următoare a Consiliului raional Soroca.

Rusnac Veaceslav
Președinte al raionului Soroca

Nr. 22
din 08.02. 2023

mun. Soroca

08.02.2023
566
12

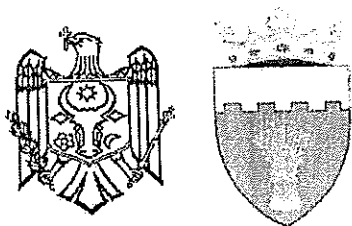

REPUBLICA MOLDOVA
CONSILIUL RAIONAL SOROCA
Comisia pentru Situații Excepționale
a raionului Soroca

Dispoziție

nr. 3

din 20.03. 2023

În temeiul art.53 uli.1), lit m) din Legea privind administrația publică locală nr. 436/2006, Legii nr. 212/2004 privind regimul stării de urgență, de asediu de război, cu modificările ulterioare, Hotărârii Guvernului cu privire la Comisia pentru Situații Excepționale a Republicii Moldova nr. 1340/2001, Hotărârii Parlamentului nr. 41/2022 privind declararea stării de urgență, Hotărârilor Parlamentului nr. 105/2022, 163/2022, 245/2022, 278/2022, 330/2022, 12/2023 privind prelungirea stării de urgență, Dispozițiilor Comisiei pentru Situații Excepționale a Republicii Moldova, Dispoziției Președintelui raionului Soroca cu privire la factorii de decizie în domeniul protecției civile din raionul Soroca nr. 63 din 12.05.2017, cu modificările ulterioare, Comisia pentru Situații Excepționale a raionului Soroca,

Dispune:

1. Se atestă focar de Pestă porcină africană la data de 19 martie 2023 în exploatarea SRL "Oclanda Agro".
2. Se instituie carantină pe o perioadă de 45 zile în exploatarea SRL "Oclanda Agro".
3. Se aprobă Planul complex al măsurilor de combatere și profilaxie a Pestei porcine africane în SRL "Oclanda Agro" și localitatea Oclanda, conform anexei nr.1.
4. Se aprobă Planul măsurilor pentru prevenirea introducerii Pestei porcine africane în teritoriul raionului Soroca pentru anul 2023, conform anexei nr.2.
5. Se aprobă și se propune spre alocare Consiliului raional Soroca mijloace financiare pentru lichidarea focarului de pestă porcină africană în SRL "Oclanda Agro", după cum urmează:

5.1 Motorina -	200 litri x 22,0 = 4400 lei
5.2 Excavator pentru lucrările de pregătire a groapei de înhumare -	1000 lei
5.3 Dezinfectant Virocid -	70 litri x 250 lei = 17500 lei
5.4 Combinoane	60 buc x 80 lei = 4800 lei
5.5 Clorura de var-	300 x 22,50 = 6750 lei
5.6 Pelicula-	50 m x 50 lei = 2500 lei
5.7 Remunerare pentru personal -	10 x 300 x 2 = 6000 lei
5.8 Post-	400 x 4 x 45,0 = 72000 lei

Total : 114950 lei

6. Se aprobă și se propune spre alocare Consiliului raional Soroca mijloace financiare în sumă de 10 mii lei dnei Covalciuc Alexandra, s. Zastâncă, rl. Soroca, pentru recuperarea parțială a prejudiciului cauzat de incendiu.
7. Se solicită Guvernului Republicii Moldova să acorde dnei Covalciuc Alexandra, s. Zastâncă, rl. Soroca suport financiar, pentru recuperarea prejudiciului cauzat de incendiu, în baza documentelor prezentate.
8. Se aprobă și se propune Consiliului raional Soroca să majoreze Fondul de rezervă cu suma de 300 mii lei.
9. Se ia act de dispozițiile Comisiei pentru Situații Excepționale a Republicii Moldova, după cum urmează.
 - 9.1 - nr. 61 din 27 februarie 2023,
 - 9.2 - nr. 62 din 15 martie 2023.

Veaceslav Rusnac,
Președinte al Comisiei pentru Situații Excepționale Soroca

